



# CATÁLOGO DE PRODUTOS



# A AÇOTEL

Somos uma indústria de **transformação e beneficiamento do aço** que está há quase meio século no mercado produzindo um amplo mix de produtos, utilizando insumos provenientes das melhores usinas e oferecendo as melhores soluções customizadas com **foco no cliente**, compromisso com a qualidade e entregas ágeis e planejadas.

Contamos com uma equipe de mais de **500 colaboradores** e com uma estrutura de mais de **200.000m<sup>2</sup>**, presentes nas cidades: Três Rios, Juiz de Fora, Contagem, e Belo Horizonte, além de representantes em todo país contando com uma capacidade de produção superior a **300.000 toneladas por ano**.

Somos especializados na fabricação e distribuição de Tubos, Chapas, Perfis, Telhas, Steel deck, Lambril e Calhas, além de muitos outros produtos.



**AÇO**  
INDÚS



Com atuação em **todo o território nacional**, atendemos a diversos segmentos de mercado como agronegócio, geração de energia, indústria de máquinas e equipamentos, moveleira, automotiva, brinquedos, sinalização e iluminação, estruturas metálicas, entre outros e oferecemos as melhores soluções em aço fina quente, fina frio, galvanizado, galvalume, magnelis<sup>®</sup> e pré-pintados.

A trajetória da Açotel é marcada pelo compromisso em **satisfazer as necessidades dos clientes** oferecendo produtos de qualidade superior e buscando inovação através da expansão da capacidade produtiva e de portfólio.

Ao longo dos anos investimos, crescemos, transformamos, expandimos e atualmente possuímos um portfólio de soluções prontas ou customizadas para atender à diferentes segmentos de mercado.

**TEL**  
INDÚSTRIA DE AÇO

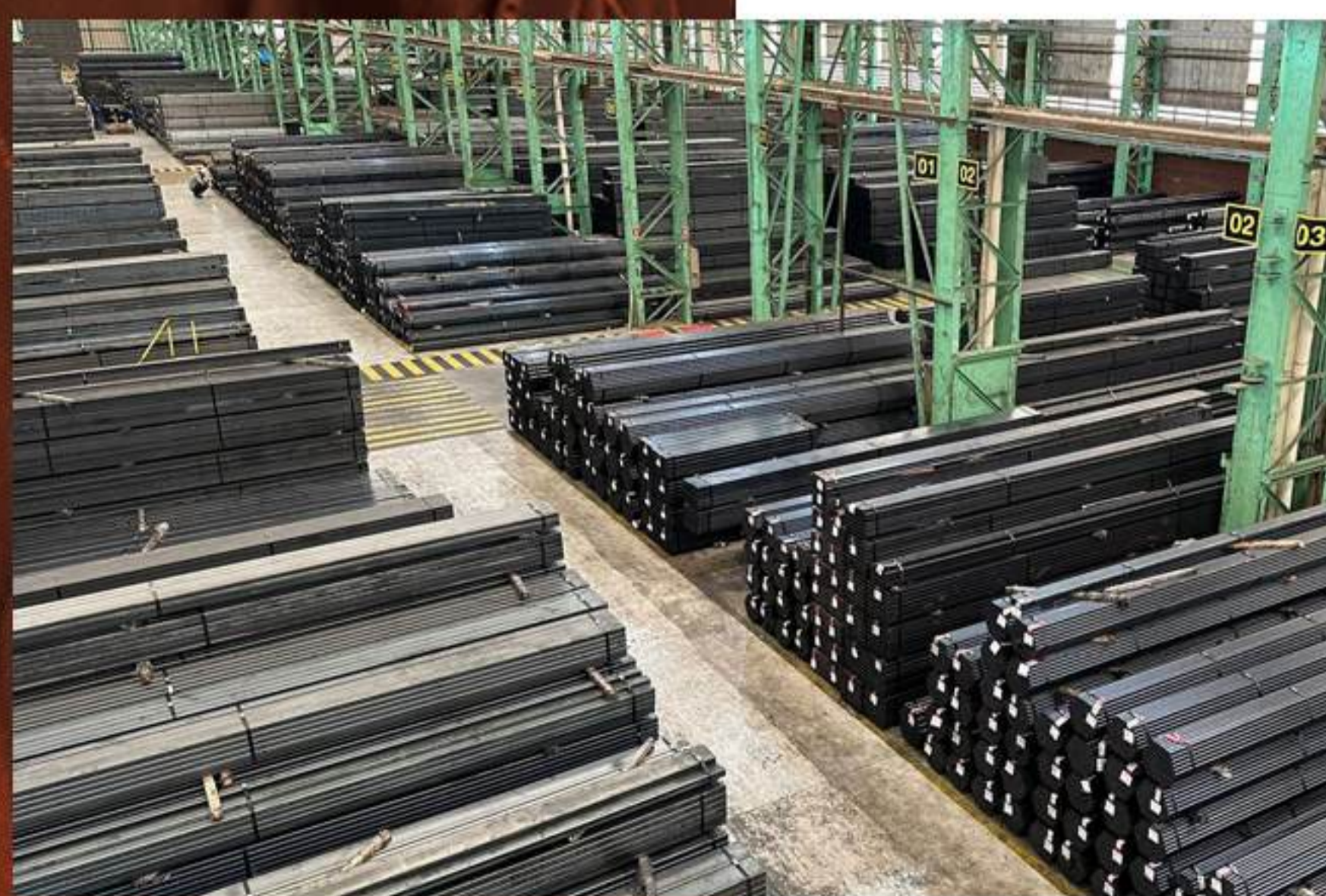

# Uma indústria de transformação e beneficiamento do aço há 50 anos no mercado

Nos movemos por excelência em atendimento, produto e processo de fabricação, para superar a expectativa dos nossos clientes através de uma estrutura de ponta, com equipamentos de alta tecnologia, uma equipe engajada e bem treinada, incluindo áreas técnicas de Qualidade e Engenharia, reforçando o nosso compromisso em maximizar a experiência do nosso bem maior, nosso cliente.

## *NOSSA* Missão

Transformar o aço em benefício do homem, com foco na necessidade dos clientes, entregando qualidade através de um relacionamento pautado pela ética e simplicidade.

## *NOSSA* Visão

Estar entre as 500 maiores empresas do Brasil até 2030.

## *NOSSOS* Valores

Ética  
Resultado  
Foco no Cliente  
Compromisso com a Qualidade  
Simplicidade  
Inovação



**50**  
anos de  
atuação



**+500**  
colaboradores



**100.000**  
atendimentos  
realizados  
em 2024



**+200.000m<sup>2</sup>**  
de estrutura



**+300.000**  
toneladas por ano  
de capacidade  
produtiva



**+10.000**  
ítems no  
portifólio

# ONDE ESTAMOS

---



● **Três Rios - RJ (Matriz)** | Rua Isaltino Silveira, 768 - Cantagalo - CEP: 25804-250

● **Juiz de Fora - MG** | Av. Pres. Juscelino Kubitschek, 3689 - Barbosa Lage  
CEP: 36085-000 • Rua Dr. Lafaiete Loures, 37-Centro CEP: 36060-120

● **Belo Horizonte - MG** | Rua Boaventura, 15 - São Francisco - CEP: 31270-020

● **Contagem - MG** | Rua José Américo Cançado Bahia, 1008 - Cidade Industrial  
CEP: 32210-130 (Esquina com Av. Babita Camargos)

# SUMÁRIO

---

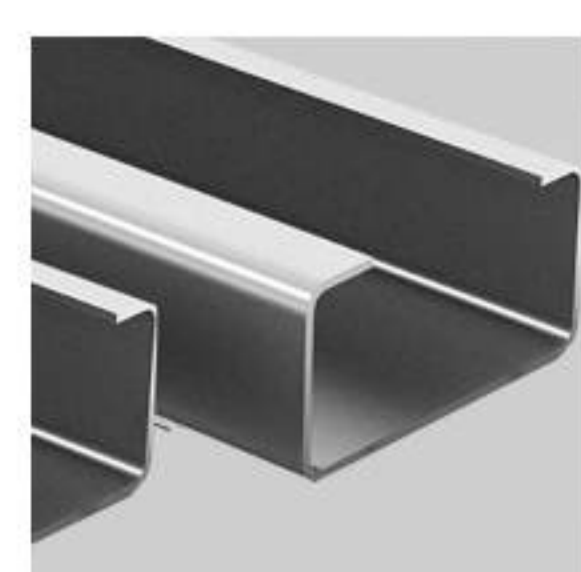

**Perfil** \_\_\_\_\_ **07**



**Tubo** \_\_\_\_\_ **09**

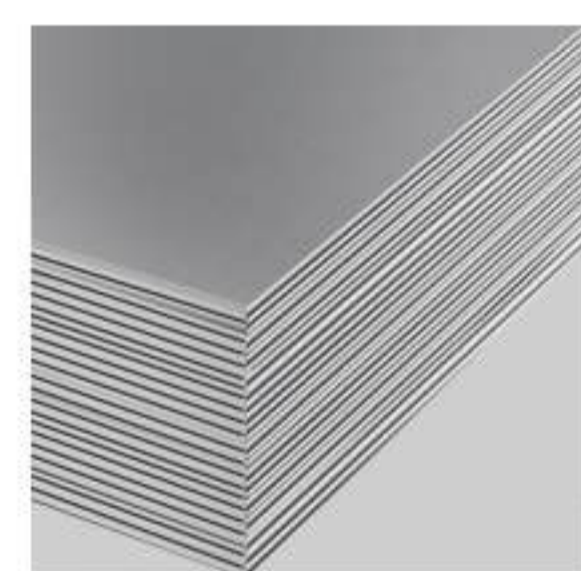

**Chapa** \_\_\_\_\_ **12**

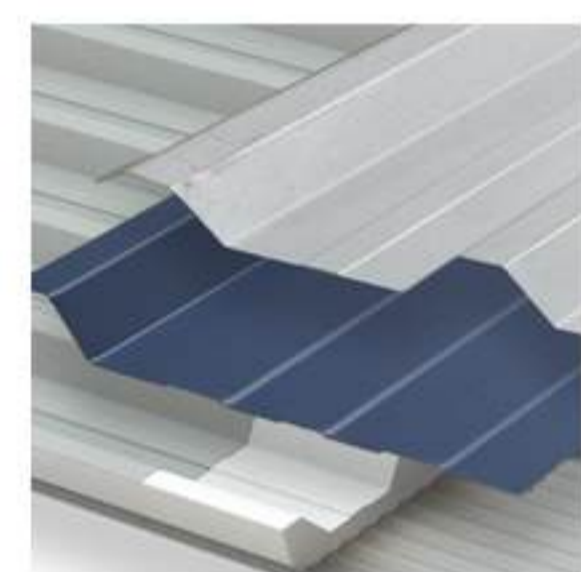

**Telha** \_\_\_\_\_ **15**



**Painel Forro** \_\_\_\_\_ **19**

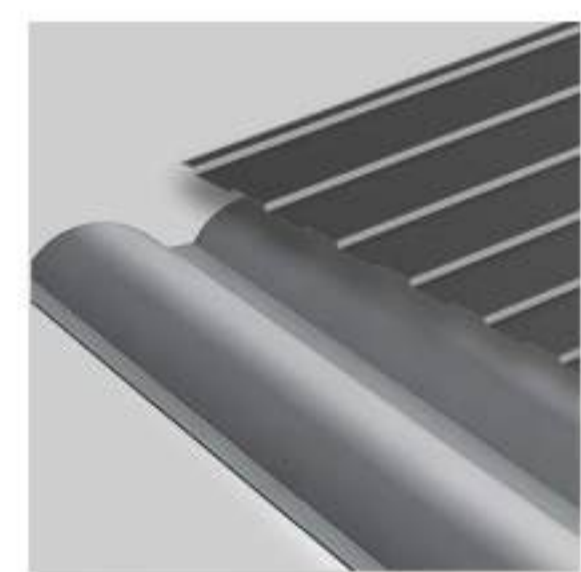

**Lambril** \_\_\_\_\_ **21**

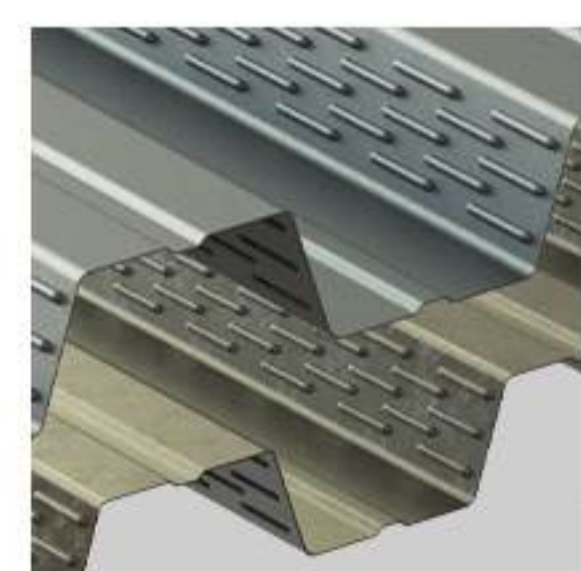

**Steel Deck** \_\_\_\_\_ **22**

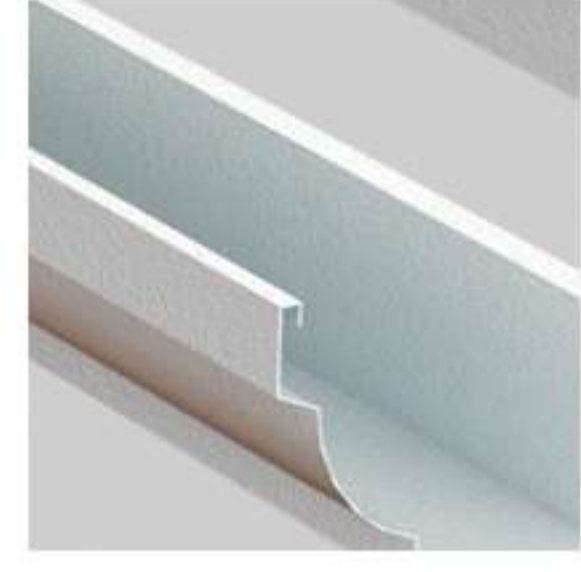

**Calha e Rufo** \_\_\_\_\_ **24**

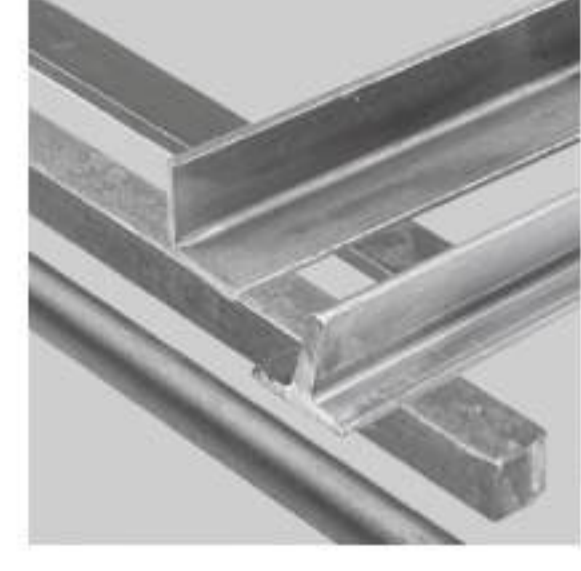

**Laminado** \_\_\_\_\_ **25**

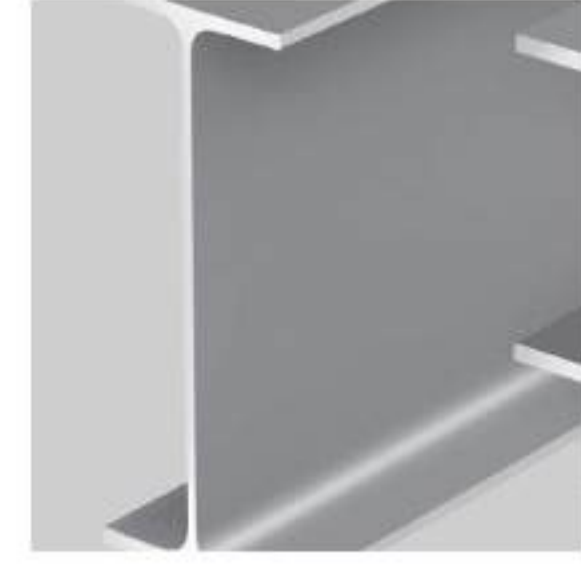

**Viga** \_\_\_\_\_ **26**

# PERFIL

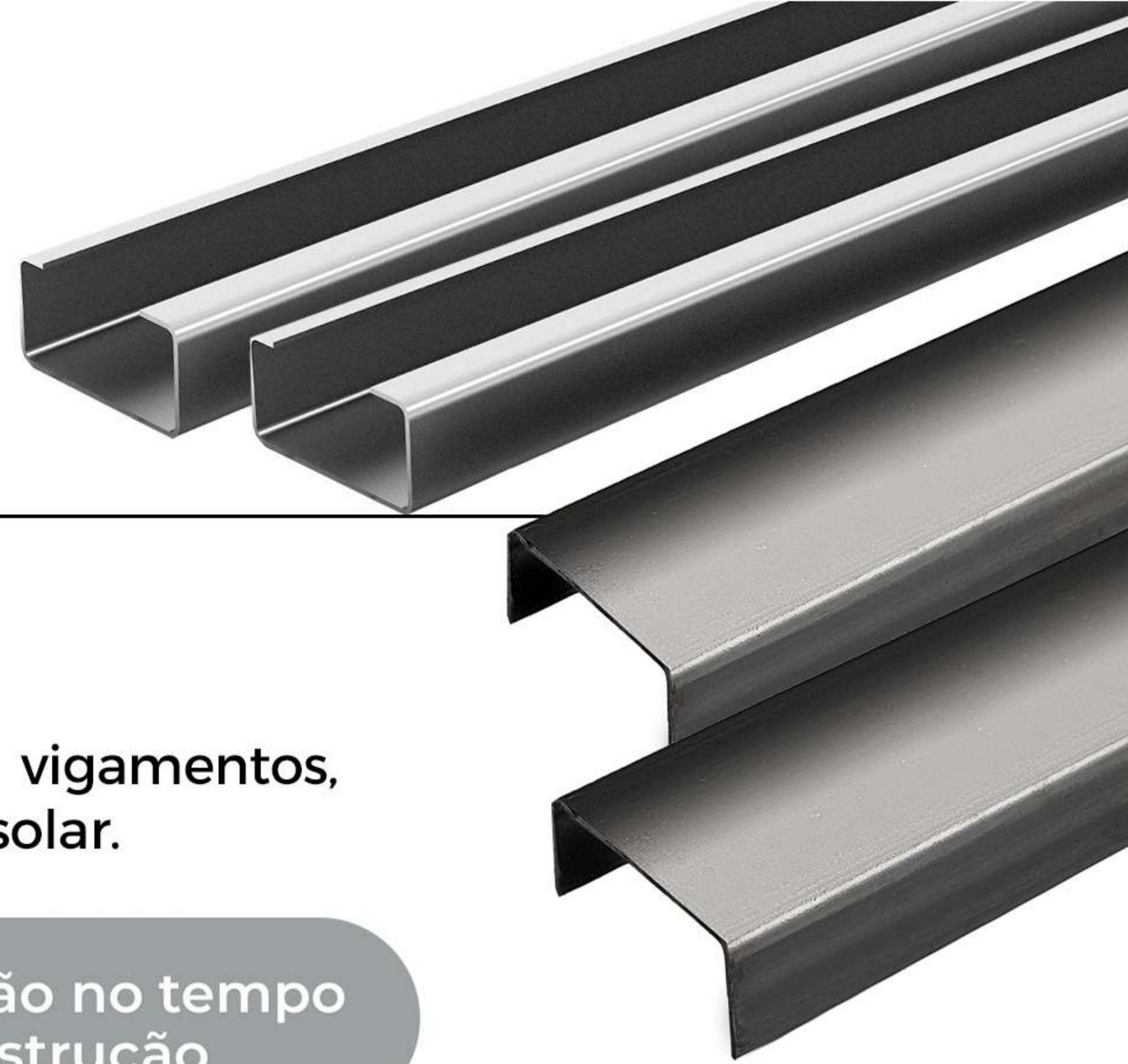

## SIMPLES E ENRIJECIDO

Implementos agrícolas, equipamentos de transporte, vigamentos, escoramento, guias, estruturas de sustentação e energia solar.



Produtividade e economia com mão de obra



Redução no tempo de construção

Obtidos por meio do processo de conformação a frio, de acordo com a norma NBR 6355. Para melhor atender aos nossos clientes, fabricamos também perfis sob medida\* e em aços especiais.

\*Sob consulta.

Grande variedade de modelos para a fabricação nas espessuras 1,55mm a 4,75mm.

## BENEFÍCIOS

Incluir o perfil estrutural em uma obra, significa redução no tempo de construção, maior produtividade e menor gasto com mão de obra. E, ainda, maior controle dos materiais que são utilizados em toda a construção. Os perfis podem ser vendidos com diferentes tamanhos e dimensões, de acordo com sua necessidade.

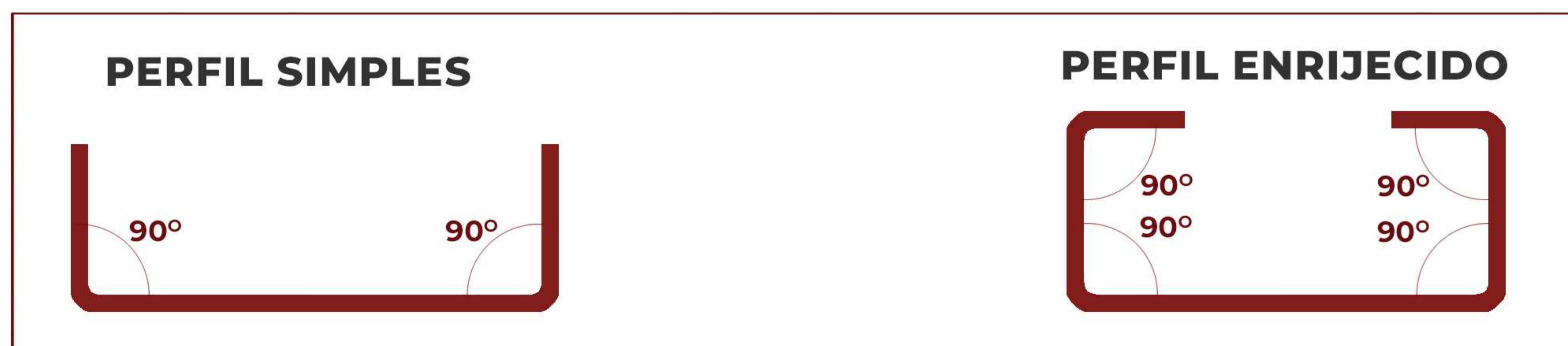

FINA QUENTE	GALVANIZADO	MAGNELIS® ArcelorMittal
<b>MATERIAL:</b> SAE 1006, 1008, 1010, A36 E CIVIL 300 E 345.	<b>MATERIAL:</b> ZC, Z100 E Z275, ZAR 345, Z275 (MINIMIZADO E ESCAMADO)	<b>MATERIAL:</b> ZM, ZM120 E ZMR345, ZM310
<b>CARACTERÍSTICA:</b> SIMPLES E ENRIJECIDO.	<b>CARACTERÍSTICA:</b> SIMPLES E ENRIJECIDO.	<b>CARACTERÍSTICA:</b> SIMPLES E ENRIJECIDO.
<b>ESPESSURAS:</b> 1,80 À 4,75MM*	<b>ESPESSURAS:</b> 1,55 À 4,75MM*	<b>ESPESSURAS:</b> 1,55 E 1,95MM
<input type="checkbox"/> 45X17 À 300X85*	<input type="checkbox"/> 45X17 À 300X85*	<input type="checkbox"/> 45X17 À 300X85*
<input type="checkbox"/> 50X25X10 À 310X65X20*	<input type="checkbox"/> 50X25X10 À 310X65X20*	<input type="checkbox"/> 50X25X10 À 310X65X20*

\*MATERIAIS E DIMENSÕES SOB CONSULTA

# PERFIL

## SIMPLES E ENRIJECIDO

PERFIL "US" e "UE"		NBR 6355									
Diâmetro	Massa teórica	ESPESSURA DO PERFIL (mm)									
		1,55	1,80	2,00	2,25	2,65	3,00	3,35	3,75	4,25	4,75
45 x 17	TOTAL PÇ		140	140							
	PESO MÉDIO PÇ		6,30	6,89							
50 x 25	TOTAL PÇ		96	96	96	96	96				
	PESO MÉDIO PÇ		7,76	8,66	9,72	11,35	12,83				
50 x 25 x 10	TOTAL PÇ		96	96	96	96					
	PESO MÉDIO PÇ		9,05	9,76	11,04	12,76					
68 x 30	TOTAL PÇ		90	90	90	70	70				
	PESO MÉDIO PÇ		10,40	11,67	13,10	15,50	16,40				
75 x 40	TOTAL PÇ		60	60	60	60	40	40	40	40	40
	PESO MÉDIO PÇ		12,70	14,10	15,82	18,28	20,40	22,50	24,80	27,70	30,68
75 x 25 x 15	TOTAL PÇ		60,00	60,00	60,00	60,00	40,00				
	PESO MÉDIO PÇ		11,95	13,09	14,52	16,73	18,65				
75 x 40 x 15	TOTAL PÇ		60	60	60	60	40	40	40	40	40
	PESO MÉDIO PÇ		14,83	15,97	17,95	20,68	23,01	20,15	27,55	30,42	33,11
80 x 30 x 15	TOTAL PÇ			60,00							
	PESO MÉDIO PÇ			14,51							
92 x 30	TOTAL PÇ		64	64	64	64	64				
	PESO MÉDIO PÇ		12,64	13,85	15,53	18,29	19,78				
100 x 40	TOTAL PÇ		56	56	56	56	36	36	36	30	30
	PESO MÉDIO PÇ		15,06	16,75	18,23	21,7	23,99	26,5	29,18	33	36,27
100 x 40 x 15	TOTAL PÇ		56	56	56	42	42				
	PESO MÉDIO PÇ		17,02	18,87	21,24	24,72	27,55				
100 x 50	TOTAL PÇ		56	56	56	42	42	30	30	30	24
	PESO MÉDIO PÇ		16,40	18,20	20,36	23,82	26,78	29,67	32,88	36,74	40,84
100 x 50 x 17	TOTAL PÇ		56	56	42	42	30	30	30	24	24
	PESO MÉDIO PÇ		18,39	20,50	23,52	27,30	29,88	32,81	36,20	40,23	44,07
110 x 25 x 15	TOTAL PÇ					42,00					
	PESO MÉDIO PÇ					21,09					
120 x 50	TOTAL PÇ		42	42	42	42	36				
	PESO MÉDIO PÇ		18,06	19,97	22,36	26,09	29,39				
125 x 50	TOTAL PÇ		42	42	42	36	36	24	24	24	24
	PESO MÉDIO PÇ		19,04	21,22	23,11	27,69	30,72	33,89	37,48	42,32	46,79
125 x 50 x 17	TOTAL PÇ		42	42	42	30	30	30	24	24	24
	PESO MÉDIO PÇ		21,19	23,59	26,3	31,44	33,85	37,07	40,97	45,64	50,11
142 x 50	TOTAL PÇ		42	42	42	36	36				
	PESO MÉDIO PÇ		24,69	22,04	24,69	28,83	32,50				
150 x 50	TOTAL PÇ			36	36	36	30	24	24	24	24
	PESO MÉDIO PÇ			23,49	25,99	30,72	33,97	37,63	41,52	46,84	51,98
150 x 60	TOTAL PÇ			20					20		
	PESO MÉDIO PÇ			23,78					43,45		
150 x 60 x 17	TOTAL PÇ			20							
	PESO MÉDIO PÇ			26,94							
150 x 60 x 20	TOTAL PÇ		30	30	30	30	24	20	20	20	20
	PESO MÉDIO PÇ		25,11	27,91	31,65	36,07	40,80	44,81	49,63	55,44	61,07
190 x 50	TOTAL PÇ			24	24	24	24				
	PESO MÉDIO PÇ			26,68	29,88	35,02	39,68				
190 x 55 x 20	TOTAL PÇ			30	30	24	24				
	PESO MÉDIO PÇ			31,10	34,90	40,10	45,00				
200 x 50	TOTAL PÇ			24	24	24	24	20	20	20	16
	PESO MÉDIO PÇ			27,79	31,18	36,51	40,78	45,38	50,32	56,75	62,93
200 x 70	TOTAL PÇ										16
	PESO MÉDIO PÇ										50,27
200 x 75	TOTAL PÇ		20	20	20	20	20	16	16	16	16
	PESO MÉDIO PÇ		29,08	32,22	36,14	42,31	47,76	53,17	59,17	66,65	74,05
200 x 85	TOTAL PÇ			16	16	16	16	16	16	16	16
	PESO MÉDIO PÇ			34,10	38,26	44,81	50,59	56,33	62,70	70,66	78,53
200 x 75 x 20	TOTAL PÇ			20	20	20	20	16	16	16	16
	PESO MÉDIO PÇ			35,52	40,8	47,50	53,24	57,63	63,76	71,68	79,11
200 x 85 x 20	TOTAL PÇ			16	16	16	16	16	16	16	16
	PESO MÉDIO PÇ			37,11	41,54	48,55	54,68	60,59	67,29	75,47	83,45
200 x 75 x 25	TOTAL PÇ		20	20	20	20	20	16	16	16	16
	PESO MÉDIO PÇ		32,73	36,17	41,2	48,98	54,30	59,01	65,52	73,46	81,21
200 x 85 x 25	TOTAL PÇ			16	16	16	16	16	16	16	16
	PESO MÉDIO PÇ			38,06	42,60	49,80	56,10	62,17	69,06	77,47	85,69
210 x 30 x 15	TOTAL PÇ		40	40	40						
	PESO MÉDIO PÇ		24,20	24,25	26,75						
250 x 50	TOTAL PÇ			24	24	24	24	20	20	20	16
	PESO MÉDIO PÇ			27,79	31,18	36,51	40,78	45,38	50,32	56,75	62,93
250 x 75	TOTAL PÇ			24	24	24	24	16	16	16	16
	PESO MÉDIO PÇ			32,22	36,14	42,31	47,76	53,17	59,17	66,65	74,05
250 x 85	TOTAL PÇ			20	20	20	20	16	16	12	12
	PESO MÉDIO PÇ			38,81	43,56	51,05	57,65	64,22	71,53	80,67	89,71
250 x 75 x 25	TOTAL PÇ			20	20	20	20	16	16	12	12
	PESO MÉDIO PÇ			40,88	45,78	53,54	60,33	66,90	74,35	83,47	92,39
250 x 85 x 25	TOTAL PÇ			20	20	20	16	16	16	12	12
	PESO MÉDIO PÇ			42,77	47,90	56,04	63,16	70,06	77,89	87,48	96,87
300 x 75	TOTAL PÇ			20	20	20	20	16	16	12	12
	PESO MÉDIO PÇ			41,64	46,73	54,79	61,89	68,95	76,83	86,68	96,43
300 x 85	TOTAL PÇ			20	20	20	16	16	12	12	12
	PESO MÉDIO PÇ			43,52	48,85	57,29	64,72	72,11	80,36	90,68	100,90
300 x 75 x 25	TOTAL PÇ			20	20	20	20	16	12	12	12
	PESO MÉDIO PÇ			45,59	51,08	59,78	67,40	74,79	83,19	93,48	103,58
300 x 85 x 25	TOTAL PÇ			20	20	16	16	16	12	12	12
	PESO MÉDIO PÇ			47,48	53,20	62,28	70,23	77,95	86,72	97,49	108,06
310 x 65 x 20	TOTAL PÇ		20								
	PESO MÉDIO PÇ		34,24								

# TUBO

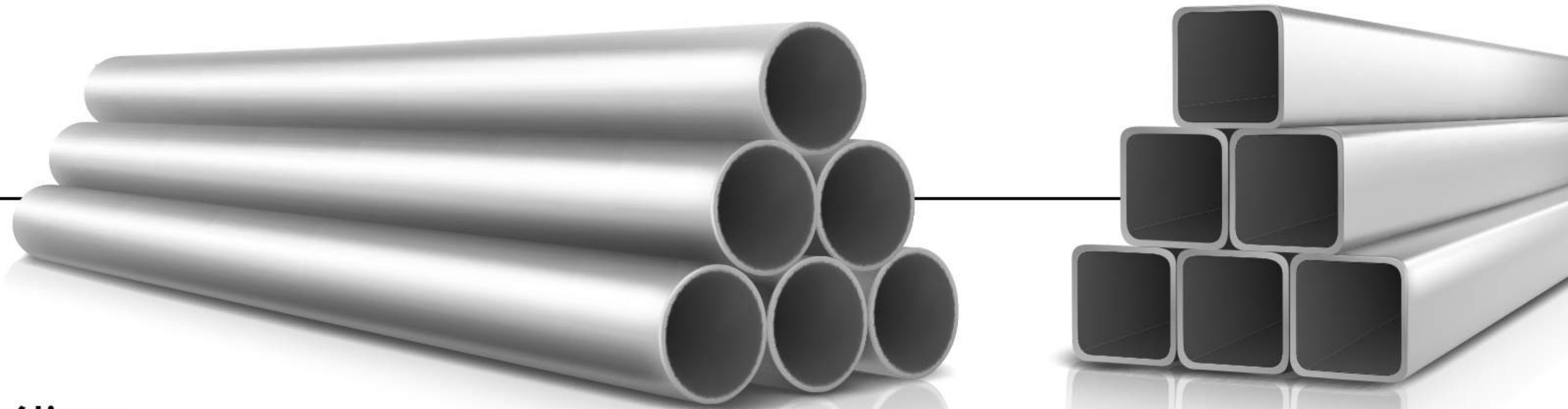

Utilizados em estruturas metálicas, painéis solares, brinquedos, construção civil, arquitetura, indústria moveleira, serralheria, máquinas e equipamentos.



Duráveis



Resistentes

Fabricamos tubos industriais e estruturais com aços certificados e fornecidos pelas melhores usinas, inclusive aços especiais de alta resistência.

Produzidos por laminação a quente, a frio ou galvanizados com costura metalizada, o nosso processo fabril está em conformidade com a norma NBR 6591, (tubos com costura longitudinal: Solda por resistência elétrica ERW (eletric resistance welded) - produzida pelo caldeamento das bordas da chapa, mediante a aplicação de pressão e aquecimento originado pela passagem de corrente de alta frequência, sem adição de material.

Fornecidos no padrão de 6.000mm ou comprimentos especiais\*.

FINA QUENTE	FINA FRIA	GALVANIZADO	MAGNELIS® ArcelorMittal
<b>MATERIAL:</b> SAE 1006, 1008, 1010, A36 E CIVIL 300 E 345.	<b>MATERIAL:</b> SAE 1006, 1008 E 1010.	<b>MATERIAL:</b> ZC Z100 E Z275, ZAR 345, Z275 E Z350 (MINIMIZADO E ESCAMADO)	<b>MATERIAL:</b> ZM ZM120 E ZMR345, ZM310
<b>CARACTERISTICA:</b> RR, RA E EDDY CURRENT	<b>CARACTERISTICA:</b> RR, RA E EDDY CURRENT	<b>CARACTERISTICA:</b> RR, RA (COM/SEM METALIZAÇÃO)	<b>CARACTERISTICA:</b> RR, RA (COM/SEM METALIZAÇÃO)
<b>ESPESSURAS:</b> 1,50MM ATÉ 4,75MM	<b>ESPESSURAS:</b> 0,60MM ATÉ 1,90MM	<b>ESPESSURAS:</b> 0,80MM À 3,00MM	<b>ESPESSURAS:</b> 1,55MM E 1,95MM
<input type="checkbox"/> 15X15 À 120X120 <input type="checkbox"/> 30X20 À 150X50 <input type="checkbox"/> 15,87 À 152,40MM <input type="checkbox"/> N/A	<input type="checkbox"/> 15X15 À 120X120 <input type="checkbox"/> 30X20 À 150X50 <input type="checkbox"/> 15,87 À 152,40MM <input type="checkbox"/> 30X16, 35X20 48X20 E 58X29	<input type="checkbox"/> 15X15 À 120X120 <input type="checkbox"/> 30X20 À 150X50 <input type="checkbox"/> 15,87 À 152,40MM <input type="checkbox"/> N/A	<input type="checkbox"/> 15X15 À 120X120 <input type="checkbox"/> 30X20 À 150X50 <input type="checkbox"/> 15,87 À 152,40MM <input type="checkbox"/> N/A



Quadrado



Retangular



Redondo



Oblongo

## Tubos com inspeção - Eddy Current:

Tubos produzidos com leitura magnética, que tem o objetivo de inspecionar e detectar descontinuidades da solda. \*Medidas e aços especiais sob consulta.

# TUBO

NBR 6591																
REDONDO		ESPESSURA DO TUBO (mm)														
Diâmetro	Massa teórica	0,60	0,75	0,90	1,06	1,20	1,50	1,90	2,00	2,25	2,70	3,00	3,35	3,75	4,25	4,75
15,87	TOTAL BARRAS	547	547	547	469	397	331	271	271							
	PESO MÉDIO KG	1,36	1,68	1,99	2,32	2,60	3,19	3,93	4,10							
19,05	TOTAL BARRAS		469	469	397	331	271	217	217							
	PESO MÉDIO KG		2,03	2,42	2,82	3,17	3,90	4,82	5,05							
21,30	TOTAL BARRAS		397	397	331	271	217	169	169	169	169	127				
	PESO MÉDIO KG		2,28	2,72	3,17	3,57	4,39	5,45	5,71	6,34	7,43	8,12				
22,22	TOTAL BARRAS	397	397	331	271	217	217	169	169	127	127					
	PESO MÉDIO KG	1,92	2,38	2,84	3,32	3,73	4,60	5,98	5,98	6,65	7,80					
25,40	TOTAL BARRAS		331	331	271	217	217	169	127	127	127	91				
	PESO MÉDIO KG		2,74	3,26	3,82	4,30	5,30	6,61	6,92	7,71	9,07	9,94				
26,70	TOTAL BARRAS		331	271	217	217	169	127	127	127	127	91				
	PESO MÉDIO KG		2,88	3,44	4,02	4,53	5,59	6,97	7,31	8,14	9,59	10,52				
28,57	TOTAL BARRAS		271	217	217	217	169	127	127							
	PESO MÉDIO KG		3,09	3,68	4,31	4,86	6,01	7,50	7,86							
31,75	TOTAL BARRAS		169	169	169	169	169	127	127	91	91	91				
	PESO MÉDIO KG		3,44	4,11	4,81	5,42	6,71	8,39	8,80	9,82	11,61	12,76				
33,40	TOTAL BARRAS			217	217	169	127	91	91	91	91	91	91			
	PESO MÉDIO KG			4,33	5,07	5,72	7,08	8,86	9,29	10,37	12,27	13,49	14,90			
34,92	TOTAL BARRAS			217	217	169	127	91	91	91	91	91				
	PESO MÉDIO KG			4,53	5,31	5,99	7,42	9,28	9,74	10,88	12,87	14,17	15,65			
38,10	TOTAL BARRAS			169	169	169	127	91	91	91	61	61				
	PESO MÉDIO KG			4,95	5,81	6,55	8,12	10,18	10,68	11,94	14,14	15,58				
41,27	TOTAL BARRAS			169	169	127	127	91	91	91	61	61				
	PESO MÉDIO KG			5,38	6,31	7,11	8,83	11,07	11,62	12,99	15,14	16,99				
42,40	TOTAL BARRAS			127	127	127	127	91	91	91	61	61	61			
	PESO MÉDIO KG			5,53	6,48	7,32	9,08	11,39	11,92	13,37	15,86	17,49	19,36			
44,45	TOTAL BARRAS			102	102	102	102	61	61	61	61	61				
	PESO MÉDIO KG			5,87	6,89	7,78	9,65	12,12	12,73	14,23	16,90	18,64				
47,60	TOTAL BARRAS			102	102	102	102	61	61	61	61	61	61			
	PESO MÉDIO KG			6,21	7,29	8,22	10,21	12,20	13,49	15,10	17,63	19,80	22			
48,30	TOTAL BARRAS			127	127	127	91	91	91	61	61	61	61	61		
	PESO MÉDIO KG			6,31	7,41	8,36	10,39	13,04	13,70	15,33	18,22	20,11	22,28	24,72		
50,80	TOTAL BARRAS			70	70	70	70	70	70	61	61	61	37	37		
	PESO MÉDIO KG			6,65	7,80	8,81	10,94	13,75	14,44	16,16	19,22	21,22	23,52	26,11		
57,15	TOTAL BARRAS			91	91	91	91	61	61	61	61	37	37			
	PESO MÉDIO KG			7,49	8,80	9,93	12,35	15,53	16,32	18,28	21,75	24,04	26,67			
60,30	TOTAL BARRAS			61	61	61	61	61	61	61	37	37	37	37		
	PESO MÉDIO KG			7,91	9,29	10,49	13,05	16,42	17,25	19,33	23,01	25,44	28,23	31,38		
63,50	TOTAL BARRAS			61	61	61	61	61	61	61	37	37	37			
	PESO MÉDIO KG			8,34	9,79	11,06	13,76	17,32	18,20	20,39	24,29	26,86	29,82			
73,00	TOTAL BARRAS								44		29	29				29
	PESO MÉDIO KG								21,01		27,59	32,08				47,98
76,20	TOTAL BARRAS			37	37	37	37	37	37	37	37	37	37	37	37	19
	PESO MÉDIO KG			10,03	11,79	13,32	16,58	20,89	21,96	24,62	29,36	32,49	36,11	40,20	45,25	50,22
88,90	TOTAL BARRAS						37	37	37	37	24	24	24	24	24	24
	PESO MÉDIO KG						19,40	24,46	25,72	28,85	34,44	38,13	42,41	47,25	53,23	59,14
95,25	TOTAL BARRAS						24	24	24	24	24	24	24	24	24	24
	PESO MÉDIO KG						20,81	26,24	27,60	30,96	36,97	40,95	45,55	50,77	57,23	63,61
101,60	TOTAL BARRAS						24	24	24	24	24	24	24	24	24	24
	PESO MÉDIO KG						22,22	28,03	29,48	33,08	39,51	43,77	48,70	54,29	61,22	68,07
114,30	TOTAL BARRAS						19	19	19	19	19	19	19	19	19	19
	PESO MÉDIO KG						25,04	31,60	33,23	37,30	44,59	49,41	55,00	61,34	69,21	77,00
127,00	TOTAL BARRAS						19	19	19	19	19	19	19	19	19	19
	PESO MÉDIO KG						27,85	35,17	36,99	41,53	49,66	55,04	61,29	68,39	77,19	85,92
152,40	TOTAL BARRAS							10	10	10	10	10				10
	PESO MÉDIO KG							42,31	44,51	49,99	59,81	66,32				103,77

LEGENDA: RR Tubos com rebarba interna removida  
 NOTA: Peso teórico calculado para barras com 6 m.  
 Materiais Galvanizados somente sob consulta.

Nos tubos redondos com costura, existe o processo de soldagem, no qual é gerada uma rebarba interna no tubo. Em alguns modelos sinalizados na tabela é possível a remoção da rebarba interna, e este processo é opcional (RR - Rebarba Interna Removida), indicada nos casos em que o cliente precisa conduzir algum tipo de material. A outra forma de fornecimento, que é mais comum é com a Rebarba Interna Aparente (RA).

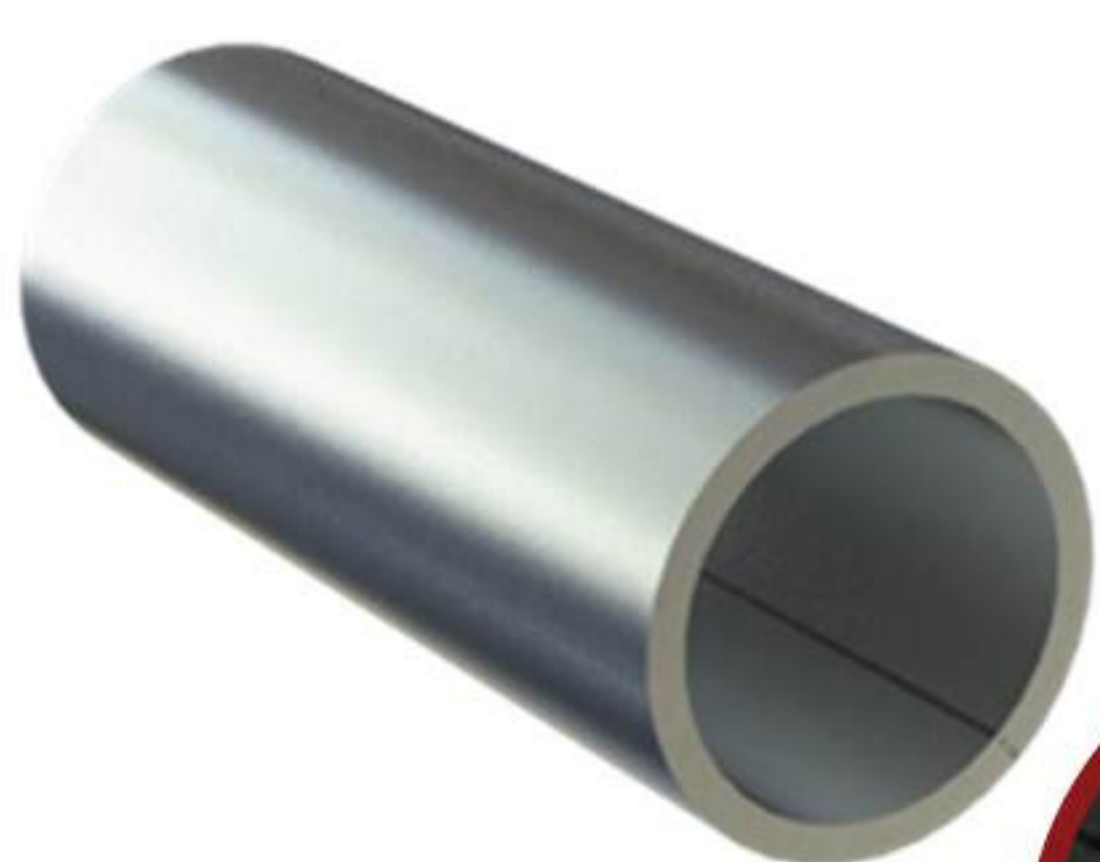

**TUBOS RR**  
 REBARBA INTERNA  
 REMOVIDA

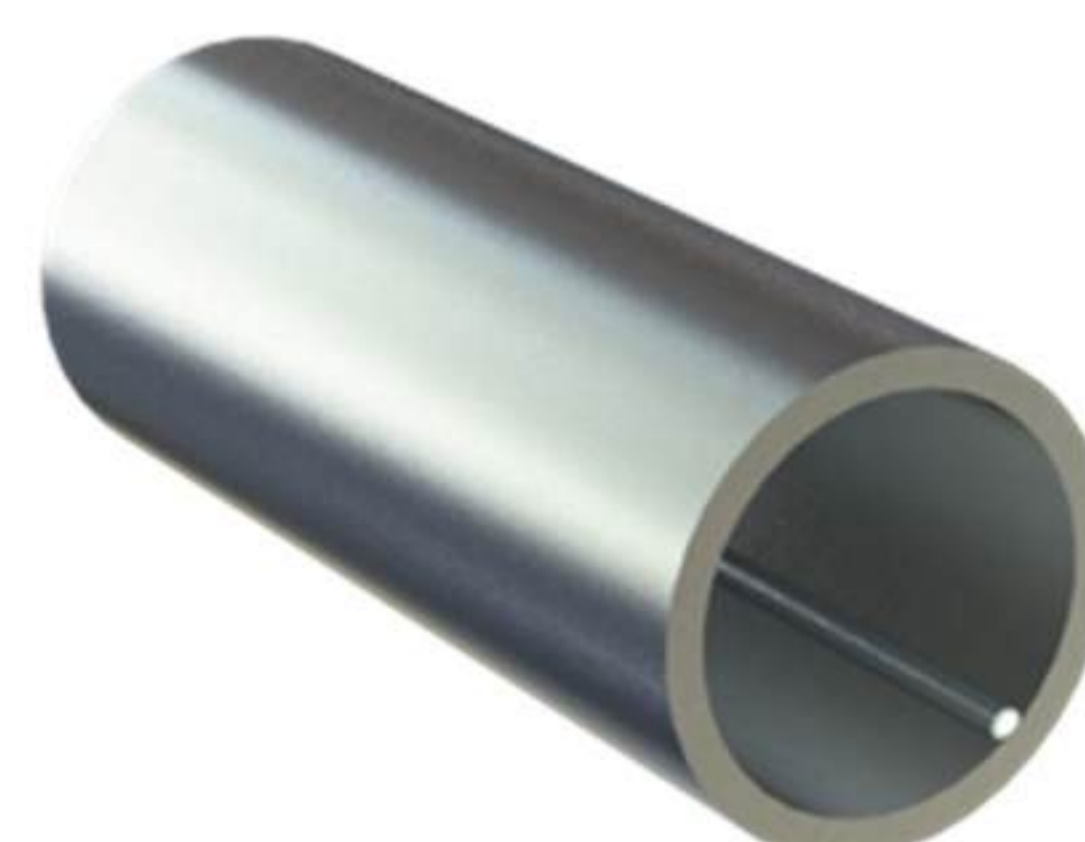
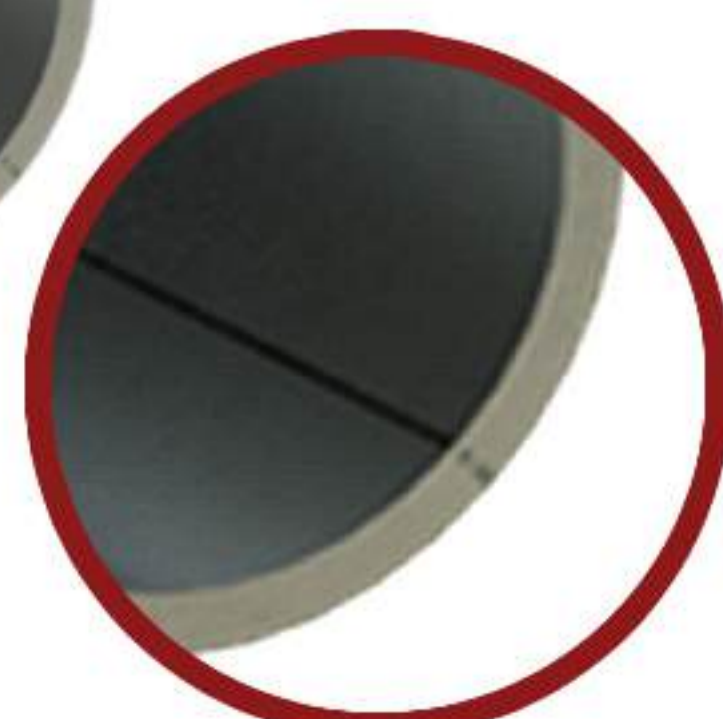

**TUBOS RA**  
 REBARBA INTERNA  
 APARENTE

# TUBO

NBR 6591																									
RETANGULAR			ESPESSURA DO TUBO (mm)																						
Diâmetro	Pol	Massa teórica	0,75	0,80	0,90	0,95	1,06	1,11	1,20	1,25	1,50	1,55	1,90	1,95	2,00	2,25	2,65	2,70	3,00	3,35	3,75	4,25	4,75		
30 X 20	31,75	TOTAL	195	195	195	195	195	195	195	195	168	168	130	130	130	110	99	90	90						
		PESO MÉDIO KG	3,44	3,66	4,11	4,33	4,81	5,03	5,42	5,64	6,71	6,93	8,39	8,60	8,80	8,80	9,82	11,41	11,61	12,76					
40 X 20	38,10	TOTAL	165	165	165	165	165	165	165	165	135	135	108	108	108	96	80	80	63						
		PESO MÉDIO KG	4,14	4,42	4,95	5,22	5,81	6,08	6,55	6,82	8,12	8,38	10,18	10,43	10,68	11,94	13,90	14,14	15,58						
40 X 30	44,45	TOTAL			154	154	154	154	132	132	110	110	90	90	90	80	63	63	63						
		PESO MÉDIO KG			5,80	6,11	6,81	7,12	7,68	7,99	9,53	9,84	11,96	12,26	12,56	14,05	16,39	17,17	19,08						
50 X 20	44,45	TOTAL			162	162	98	98	135	135	120	98	98	98	98	91	77	70	60	60					
		PESO MÉDIO KG			5,80	6,11	6,81	7,12	7,68	7,99	9,53	9,84	11,96	12,58	12,90	14,52	16,85	17,17	19,08						
50 X 30	50,80	TOTAL			108	108	108	108	108	108	96	96	80	80	77	70	60	48	48						
		PESO MÉDIO KG			6,65	7,01	7,80	8,16	8,81	9,16	10,94	11,30	13,75	14,10	14,44	16,16	18,88	19,22	21,22						
50 X 40	57,15	TOTAL		120	120	120	110	110	99	99	90	90	64	64	64	56	49	49	42	42					
		PESO MÉDIO KG		6,67	7,49	7,90	8,80	9,20	9,93	10,34	12,35	12,75	15,53	15,93	16,32	18,28	21,37	21,75	24,04	26,67					
60 X 30	57,15	TOTAL			120	120	112	112	112	112	91	91	66	66	66	60	48	48	45	40					
		PESO MÉDIO KG			7,49	7,90	8,80	9,20	9,93	10,34	12,35	12,75	15,53	15,93	16,32	18,28	21,37	21,75	24,04	26,67					
60 X 40	63,50	TOTAL			99	99	99	99	99	99	80	80	63	63	63	54	48	48	42	35					
		PESO MÉDIO KG			8,34	8,79	9,79	10,25	11,06	11,51	13,76	14,21	17,32	17,76	18,20	20,39	23,86	24,29	26,86	29,82					
70 X 30	63,50	TOTAL			98	98	98	98	98	84	84	63	63	63	56	42	42	42	36						
		PESO MÉDIO KG			8,34	8,79	9,79	10,25	11,06	11,51	13,76	14,21	17,32	17,76	18,20	20,39	23,86	24,29	26,86	29,82					
80 X 40	76,20	TOTAL			84	84	84	84	84	84	66	66	54	54	50	45	40	35	35	30			20		
		PESO MÉDIO KG			10,03	10,58	11,79	12,33	13,32	13,86	16,58	17,12	20,89	21,42	21,96	24,62	28,84	29,36	32,49	36,11	45,30				
80 X 60	88,90	TOTAL							*	*	56	56	42	42	42	36	30	30	25	25	20	20	20		
		PESO MÉDIO KG							*	*	19,40	20,03	24,46	25,09	25,72	28,85	33,82	34,44	38,13	42,41	47,25	53,23	59,10		
80 X 40	76,20	TOTAL		84	84	84	84	78	78	66	66	48	48	48	48	40	36	36	32	32					
		PESO MÉDIO KG		10,03	10,58	11,79	12,33	13,32	13,86	16,58	17,12	20,89	21,42	21,96	24,62	28,84	29,36	32,49	36,11						
100 X 40	88,90	TOTAL									24	24	24	24	24	24	24	24	24	20	20	20	20		
		PESO MÉDIO KG									19,40	20,03	24,46	25,09	25,72	28,85	33,82	34,44	38,13	42,41	47,25	53,23	59,10		
100 X 50	95,25	TOTAL									24	24	24	24	24	24	24	24	24	20	20	20	20		
		PESO MÉDIO KG									20,81	21,49	26,24	26,92	27,60	30,96	36,31	36,98	40,95	45,55	50,77	57,23	63,61		
100 X 60	101,60	TOTAL									24	24	24	24	24	24	24	24	24	20	20	20	20		
		PESO MÉDIO KG									22,22	22,90	28,00	28,80	29,50	33,10	38,80	39,50	43,80	48,70	54,30	61,20	68,10		
100 X 80	114,00	TOTAL									20	20	20	20	20	20	20	20	20	16	16	16	16		
		PESO MÉDIO KG									24,97	25,80	31,50	32,30	33,10	37,20	43,70	44,50	49,30	54,80	61,20	69,00	76,80		
120 X 60	114,00	TOTAL									20	20	20	20	20	20	20	20	20	16	16	15	15		
		PESO MÉDIO KG									24,97	25,80	31,50	32,30	33,10	37,20	43,70	44,50	49,30	54,80	61,20	69,00	76,80		
120 X 80	127,00	TOTAL									15	15	15	15	15	15	15	15	15	15	15	15	15		
		PESO MÉDIO KG									27,86	28,77	35,17	36,08	36,99	41,53	48,76	49,66	55,04	61,29	68,39	77,19	85,92		
150 X 50	127,00	TOTAL									21		21		21	21	21		18	18	18	15	15		
		PESO MÉDIO KG									27,86		35,17		36,99	37,40	48,76		55,04	61,29	68,39	77,19	85,92		

NBR 6591																								
QUADRADO			ESPESSURA DO TUBO (mm)																					
Diâmetro	Pol	Massa teórica	0,75	0,80	0,90	0,95	1,06	1,11	1,20	1,25	1,50	1,55	1,90	1,95	2,00	2,25	2,65	2,70	3,00	3,35	3,75	4,25	4,75	
15 X 15	19,05	TOTAL BARRAS	300	300	270	270	270	270	270	270	270	270												
		PESO MÉDIO KG	2,03	2,16	2,42	2,54	2,82	2,95	3,17	3,29	3,90	4,01												
20 X 20	25,40	TOTAL BARRAS	304	304	270	270	270	270	270	270	198	198	160	160	160	160	120							
		PESO MÉDIO KG	2,74	2,91	3,26	3,44	3,82	3,99	4,30	4,47	5,30	5,47	6,61	6,77	6,92	7,71	8,92							
25 X 25	31,75	TOTAL BARRAS	256	256	256	256	225	225	196	196	156	156	110	110	110	110	90	90	80					
		PESO MÉDIO KG	3,44	3,66	4,11	4,33	4,81	5,03	5,42	5,64	6,71	6,93	8,39	8,60	8,80	9,82	11,41	11,61	12,76					
30 X 30	38,10	TOTAL BARRAS	224	224	224	195	168	168	168	168	132	132	108	108	108	108	90	80	80	72				
		PESO MÉDIO KG	4,42	4,95	5,22	5,81	6,08	6,55	6,82	8,12	8,38	10,18	10,43	10,68	11,94	13,90	14,14	15,58						
35 X 35	44,45	TOTAL BARRAS	224	224	224	168	168	168	168	132	132	108	108	108	108	90	80	80	72					
		PESO MÉDIO KG	5,17	5,80	6,11	6,81	7,12	7,68	7,99	9,53	9,84	11,96	12,26	12,56	14,05	16,39	16,68	18,40						
40 X 40	50,80	TOTAL BARRAS	110	110	110	110	110	110	110	110	99	99	80	80	72	72	56	56	56	48	42			
		PESO MÉDIO KG	5,92	6,65	7,01	7,80	8,16	8,81	9,16	10,94	11,30	13,75	14,10	14,44	16,16	18,88	19,22	21,22	23,52	26,11				
50 X 50	63,50	TOTAL BARRAS	90	90	90	90	90	90	90	90	72	72	63	63	56	56	48	42	42	35	30			
		PESO MÉDIO KG	7,42	8,34	8,79	9,79	10,25	11,06	11,51	13,76	14,21	17,32	17,76	18,20	20,39	23,86	24,29	26,86	29,82	33,15				
60 X 60	76,20	TOTAL BARRAS			49	49	49	49	49	49	36	36	36	36	36	36	36	36	36	30	30	30	30	
		PESO MÉDIO KG			10,03	10,58	11,79	12,33	13,32	13,86	16,58	17,12	20,89	21,42	21,96	24,62	28,84	29,36	32,49	36,11	40,20	45,25	50,22	
70 X 70	88,90	TOTAL BARRAS									30	30	30	30	30	30	30	30	30	25	25	25	25	
		PESO MÉDIO KG									19,40	20,03	24,46	25,09	25,72	28,85	33,82	34,44	38,13	42,41	47,25	53,23	59,10	
75 X 75																								

# TUBO

NBR 6591																								
RETANGULAR			ESPESSURA DO TUBO (mm)																					
Diâmetro	Pol	Massa teórica	0,75	0,80	0,90	0,95	1,06	1,11	1,20	1,25	1,50	1,55	1,90	1,95	2,00	2,25	2,65	2,70	3,00	3,35	3,75	4,25	4,75	
30 X 20	31,75	TOTAL	195	195	195	195	195	195	195	195	168	168	130	130	130	110	99	90	90					
		PESO MÉDIO KG	3,44	3,66	4,11	4,33	4,81	5,03	5,42	5,64	6,71	6,93	8,39	8,60	8,80	8,80	9,82	11,41	11,61	12,76				
40 X 20	38,10	TOTAL	165	165	165	165	165	165	165	135	135	108	108	108	96	80	80	63	63					
		PESO MÉDIO KG	4,14	4,42	4,95	5,22	5,81	6,08	6,55	6,82	8,12	8,38	10,18	10,43	10,68	11,94	13,90	14,14	15,58					
40 X 30	44,45	TOTAL			154	154	154	154	132	132	110	110	90	90	90	80	63	63	63					
		PESO MÉDIO KG			5,80	6,11	6,81	7,12	7,68	7,99	9,53	9,84	11,96	12,26	12,56	14,05	16,39	17,17	19,08					
50 X 20	44,45	TOTAL			162	162	98	98	135	135	120	98	98	98	91	77	70	60	60					
		PESO MÉDIO KG			5,80	6,11	6,81	7,12	7,68	7,99	9,53	9,84	11,96	12,58	12,90	14,52	16,85	17,17	19,08					
50 X 30	50,80	TOTAL			108	108	108	108	108	96	96	80	80	77	70	60	48	48	48					
		PESO MÉDIO KG			6,65	7,01	7,80	8,16	8,81	9,16	10,94	11,30	13,75	14,10	14,44	16,16	18,88	19,22	21,22					
50 X 40	57,15	TOTAL		120	120	120	110	110	99	99	90	90	64	64	64	56	49	49	42	42				
		PESO MÉDIO KG		6,67	7,49	7,90	8,80	9,20	9,93	10,34	12,35	12,75	15,53	15,93	16,32	18,28	21,37	21,75	24,04	26,67				
60 X 30	57,15	TOTAL			120	120	112	112	112	91	91	66	66	66	60	48	48	45	40					
		PESO MÉDIO KG			7,49	7,90	8,80	9,20	9,93	10,34	12,35	12,75	15,53	15,93	16,32	18,28	21,37	21,75	24,04	26,67				
60 X 40	63,50	TOTAL			99	99	99	99	99	80	80	63	63	63	54	48	48	42	35					
		PESO MÉDIO KG			8,34	8,79	9,79	10,25	11,06	11,51	13,76	14,21	17,32	17,76	18,20	20,39	23,86	24,29	26,86	29,82				
70 X 30	63,50	TOTAL			98	98	98	98	98	84	84	63	63	63	56	42	42	36						
		PESO MÉDIO KG			8,34	8,79	9,79	10,25	11,06	11,51	13,76	14,21	17,32	17,76	18,20	20,39	23,86	24,29	26,86	29,82				
80 X 40	76,20	TOTAL			84	84	84	84	84	66	66	54	54	50	45	40	35	30				20		
		PESO MÉDIO KG			10,03	10,58	11,79	12,33	13,32	13,86	16,58	17,12	20,89	21,42	21,96	24,62	28,84	29,36	32,49	36,11			45,30	
80 X 60	88,90	TOTAL							*	*												25	20	
		PESO MÉDIO KG									19,40	20,03	24,46	25,09	25,72	28,85	33,82	34,44	38,13	42,41			47,25	53,23
80 X 40	76,20	TOTAL			84	84	84	84	78	78	66	66	48	48	48	40	36	32	32					
		PESO MÉDIO KG			10,03	10,58	11,79	12,33	13,32	13,86	16,58	17,12	20,89	21,42	21,96	24,62	28,84	29,36	32,49	36,11				
100 X 40	88,90	TOTAL									24	24	24	24	24	24	24	24	20	20	20	20	20	
		PESO MÉDIO KG									19,40	20,03	24,46	25,09	25,72	28,85	33,82	34,44	38,13	42,41			47,25	53,23
100 X 50	95,25	TOTAL									24	24	24	24	24	24	24	24	20	20	20	20	20	
		PESO MÉDIO KG									20,81	21,49	26,24	26,92	27,60	30,96	36,31	36,98	40,95	45,55			50,77	57,23
100 X 60	101,60	TOTAL									24	24	24	24	24	24	24	24	20	20	20	20	20	
		PESO MÉDIO KG									22,22	22,90	28,00	28,80	29,50	33,10	38,80	39,50	43,80	48,70			54,30	61,20
100 X 80	114,00	TOTAL									20	20	20	20	20	20	20	20	16	16	16	16	16	
		PESO MÉDIO KG									24,97	25,80	31,50	32,30	33,10	37,20	43,70	44,50	49,30	54,80			61,20	69,00
120 X 60	114,00	TOTAL									20	20	20	20	20	20	20	20	16	16	15	15	15	
		PESO MÉDIO KG									24,97	25,80	31,50	32,30	33,10	37,20	43,70	44,50	49,30	54,80			61,20	69,00
120 X 80	127,00	TOTAL									15	15	15	15	15	15	15	15	15	15	15	15	15	
		PESO MÉDIO KG									27,86	28,77	35,17	36,08	36,99	41,53	48,76	49,66	55,04	61,29			68,39	77,19
150 X 50	127,00	TOTAL									21		21		21	21	21		18	18	18	15	15	
		PESO MÉDIO KG									27,86		35,17		36,99	37,40	48,76		55,04	61,29			68,39	77,19

NBR 6591																							
QUADRADO			ESPESSURA DO TUBO (mm)																				
Diâmetro	Pol	Massa teórica	0,75	0,80	0,90	0,95	1,06	1,11	1,20	1,25	1,50	1,55	1,90	1,95	2,00	2,25	2,65	2,70	3,00	3,35	3,75	4,25	4,75
15 X 15	19,05	TOTAL BARRAS	300	300	270	270	270	270	270	270	270	270											
		PESO MÉDIO KG	2,03	2,16	2,42	2,54	2,82	2,95	3,17	3,29	3,90	4,01											
20 X 20	25,40	TOTAL BARRAS	304	304	270	270	270	270	270	198	198	160	160	160	160	120							
		PESO MÉDIO KG	2,74	2,91	3,26	3,44	3,82	3,99	4,30	4,47	5,30	5,47	6,61	6,77	6,92	7,71	8,92						
25 X 25	31,75	TOTAL BARRAS	256	256	256	256	225	225	196	196	156	156	110	110	110	110	90	90	80				
		PESO MÉDIO KG	3,44	3,66	4,11	4,33	4,81	5,03	5,42	5,64	6,71	6,93	8,39	8,60	8,80	9,82	11,41	11,61	12,76				
30 X 30	38,10	TOTAL BARRAS	224	224	224	195	168	168	168	132	132	108	108	108	90	80	80	72					
		PESO MÉDIO KG	4,42	4,95	5,22	5,81	6,08	6,55	6,82	8,12	8,38	10,18	10,43	10,68	11,94	13,90	14,14	15,58					
35 X 35	44,45	TOTAL BARRAS	224	224	224	168	168	168	168	132	132	108	108	108	90	80	80	72					
		PESO MÉDIO KG	5,17	5,80	6,11	6,81	7,12	7,68	7,99	9,53	9,84	11,96	12,26	12,56	14,05	16,39	16,68	18,40					
40 X 40	50,80	TOTAL BARRAS	110	110	110	110	110	110	110	99	99	80	80	72	72	56	56	48	42				
		PESO MÉDIO KG	5,92	6,65	7,01	7,80	8,16	8,81	9,16	10,94	11,30	13,75	14,10	14,44	16,16	18,88	19,22	21,22	23,52	26,11			
50 X 50	63,50	TOTAL BARRAS	90	90	90	90	90	90	90	72	72	63	63	56	56	48	42	42	35	30			
		PESO MÉDIO KG	7,42	8,34	8,79	9,79	10,25	11,06	11,51	13,76	14,21	17,32	17,76	18,20	20,39	23,86	24,29	26,86	29,82	33,15			
60 X 60	76,20	TOTAL BARRAS		49	49	49	49	49	49	36	36	36	36	36	36	36	36	36	30	30	30	30	30
		PESO MÉDIO KG		10,03	10,58	11,79	12,33	13,32	13,86	16,58	17,12	20,89	21,42	21,96	24,62	28,84	29,36	32,49	36,11	40,20	45,25	50,22	
70 X 70	88,90	TOTAL BARRAS									30	30	30	30	30	30	30	30	25	25	25	25	25
		PESO MÉDIO KG									19,40	20,03	24,46	25,09	25,72	28,85	33,82	34,44	38,13	42,41	47,25	53,23	59,15
75 X 75	95,25	TOTAL BARRAS													25	25	25	25	25				
		PESO MÉDIO KG		</																			

# CHAPA



Atende a diferentes demandas de projetos com diferentes tipos de aço.



Segurança



Durabilidade



Versatilidade

## CHAPAS

Para atender melhor a demanda do mercado, nós temos ampliado a cada dia a nossa variedade de chapas de aços. Atualmente trabalhamos com aço galvanizado, galvalume, magnelis®, fina a frio e fina e grossa a quente, disponíveis nas espessuras 0,43 mm à 16,00mm, bem como em aços especiais (sob consulta).

Também trabalhamos com Aço Corten nas espessuras de 2,65 mm e 3,00mm, produzidas pelo processo de corte transversal e disponibilizadas em diversos comprimentos e larguras até 1.800 mm.

## SLITTERS

São produzidos pelo processo de corte longitudinal nas espessuras de 0,43mm à 4,75mm, disponibilizados em diversas larguras e pesos.

## APLICAÇÕES - CHAPA

Utilizadas em equipamentos industriais, móveis de aço, máquinas agrícolas, produtos hospitalares, linha branca, setor automobilístico, setor eletro/eletrônico, setor de construção civil e em outros segmentos.

## APLICAÇÕES - SLITTER

Destinados à perfilação para a fabricação de tubos com costura e perfis, bem como para uso em processos de corte e estampagem que utilizam ferramental progressivo. Sua aplicação se dá em diversos segmentos como construção civil, indústria metalmeccânica, entre outras.

Chapa Fina Frio	Espessura 0,45 a 3,00mm
Chapa Fina Quente	Espessura 1,50 a 5,00mm
Chapa Grossa	Espessura 5,01 a 16,00mm
Chapa Galvanizada	Espessura 0,43 a 3,00mm
Chapa Galvalume	Espessura 0,43 a 0,95mm
Chapa Pré Pintada*	Espessura 0,43 a 0,95mm
Chapa Xadrez	Espessura 2,65 a 6,30mm
Chapa Magnelis® <small>ArcelorMittal</small>	Espessura 1,55 e 1,95mm

\*medidas sob consulta

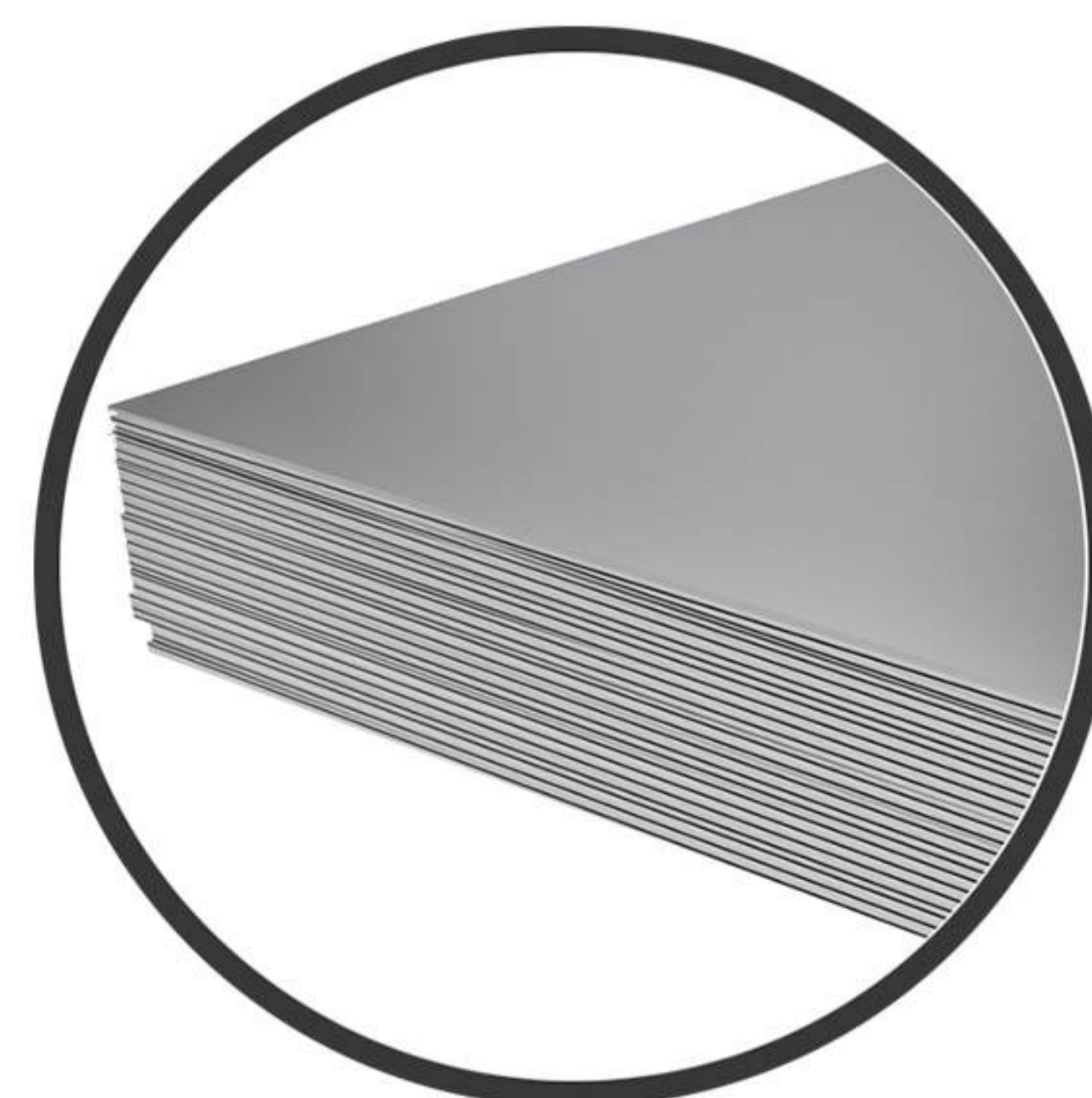

Disponível: Espessuras 0,43 a 4,75 mm

\*CORES DISPONÍVEIS



[acotel.com.br](http://acotel.com.br)

# CHAPA

## Corte e Dobra de Chapas



Versatilidade



Flexibilidade



Customizável

- Flexibilidade para produção de peças simples ou complexas.
- Peças customizadas de acordo com a necessidade de aplicação\*

### APLICAÇÕES

Estruturas metálicas, equipamentos industriais, implementos agrícolas, painéis, calhas e suportes, construção civil.

\*Espessuras atendidas: 0,43mm a 12,50mm

\*Comprimento máximo de dobra: até 3.000mm

Chapa Fina Frio	Espessura 0,45 a 3,00mm
Chapa Fina Quente	Espessura 1,50 a 5,00mm
Chapa Grossa	Espessura 5,01 a 16,00mm
Chapa Galvanizada	Espessura 0,43 a 3,00mm
Chapa Galvalume	Espessura 0,43 a 0,95mm
Chapa Pré Pintada*	Espessura 0,43 a 0,95mm
Chapa Xadrez	Espessura 2,65 a 6,30mm
Chapa Magnelis® <small>ArcelorMittal</small>	Espessura 1,55 e 1,95mm

\*medidas sob consulta



# CHAPA

CHAPA GALVALUME		
ESPESSURA		kg/m <sup>2</sup>
pol.	mm	
28	0,43	3,18
26	0,50	3,50
24	0,65	4,90
22	0,80	5,95
20	0,95	7,00

CHAPA XADREZ		
ESPESSURA		kg/m <sup>2</sup>
pol.	mm	
12	2,65	21,50
1/8"	3,00	25,07
3/16"	4,75	38,90
1/4"	6,30	49,46

CHAPA MAGNELIS®		
ESPESSURA		kg/m <sup>2</sup>
pol.	mm	
16	1,55	12,17
14	1,95	15,31

CHAPA LAMINADA A QUENTE		
ESPESSURA		kg/m <sup>2</sup>
pol.	mm	
18	1,20	9,42
16	1,50	11,78
15	1,80	14,13
14	2,00	15,7
13	2,25	17,66
12	2,65	20,8
11	3,00	23,55
10	3,35	26,3
9	3,75	29,44
8	4,25	33,36
3/16"	4,75	37,29
1/4"	6,30	49,46
5/16"	8,00	62,8
3/8"	9,50	74,58
1/2"	12,50	99,7

CHAPA LAMINADA A FRIO		
ESPESSURA		kg/m <sup>2</sup>
pol.	mm	
26	0,45	3,53
24	0,60	4,71
22	0,75	5,89
21	0,80	6,28
20	0,90	7,07
19	1,06	8,32
18	1,20	9,42
16	1,50	11,78
14	1,90	14,92
13	2,25	17,66
12	2,65	20,80
11	3,00	23,55

CHAPA DE AÇO CORTEN		
ESPESSURA		kg/m <sup>2</sup>
pol.	mm	
12	2,65	20,80
11	3,00	23,55

CHAPA GALVANIZADA		
ESPESSURA		kg/m <sup>2</sup>
pol.	mm	
28	0,43	3,37
26	0,50	3,92
24	0,65	5,10
22	0,80	6,28
20	0,95	7,46
19	1,11	8,71
18	1,25	9,81
16	1,55	12,17
14	1,95	15,31
13	2,40	18,84
12	2,70	21,20
11	3,00	23,55

CHAPA PRÉ-PINTADA		
ESPESSURA		kg/m <sup>2</sup>
pol.	mm	
28	0,43	3,18
26	0,50	3,50
24	0,65	4,90
22	0,80	5,95
20	0,90	7,00

# TELHA

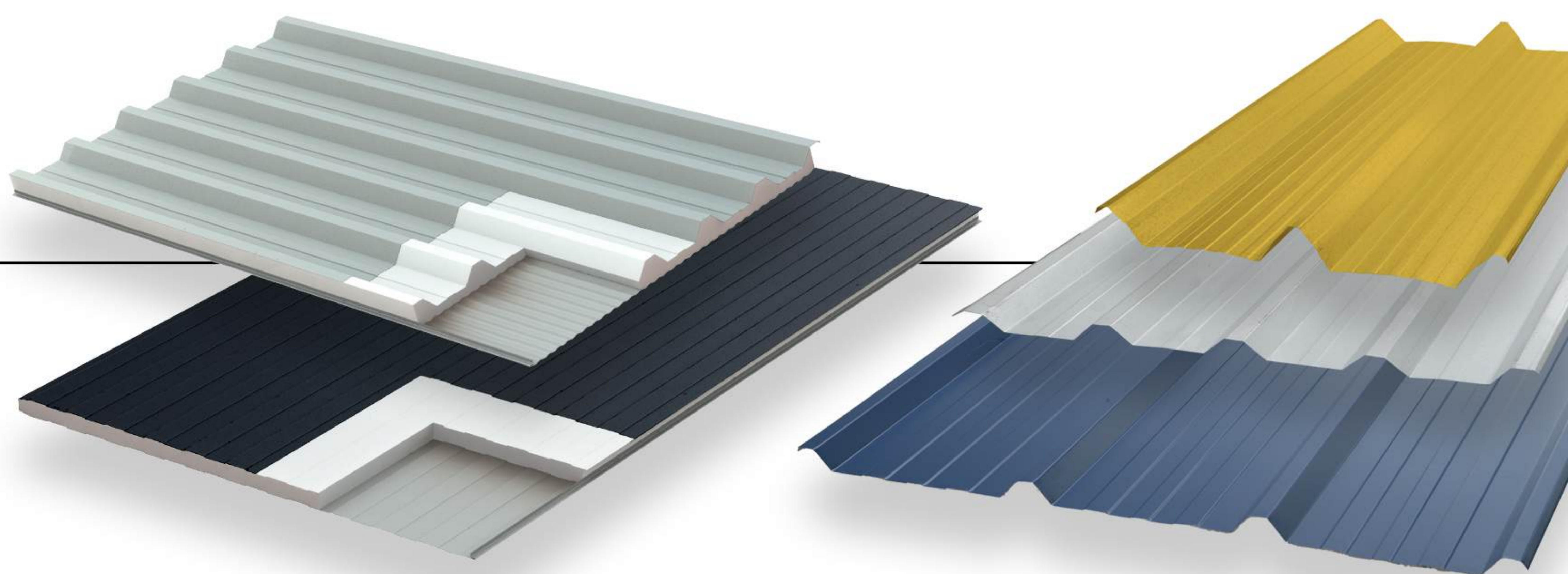

Coberturas, fechamentos laterais e projetos em que são importantes a durabilidade, exatidão dimensional, estanqueidade e resistência mecânica.



Resistência à oxidação



Elevada refletividade de calor



Ótima resistência à corrosão

As **Telhas metálicas** comercializadas pela Açotel, são produzidas em três tipos diferentes de revestimento: Galvalume, Galvanizado ou pré-pintado e oferecem ótima resistência estrutural, durabilidade e acabamento estético impecável.

As **Telhas Galvalume** são revestidas com uma combinação de Alumínio (Al), Zinco (Zn), e Silício (Si), AZ150, ou seja, mínimo de 150 gramas de alumínio e zinco por metro quadrado em ambas as faces da telha. O Galvalume oferece uma proteção superior contra a corrosão, devido à combinação desses três metais, o que resulta em uma maior resistência a ambientes agressivos.

As **Telhas Galvanizadas** são produzidas com um revestimento Z275, ou seja, mínimo de 275g de zinco por metro quadrado em ambas as faces da telha, que proporciona uma boa proteção contra a corrosão e aumenta a durabilidade.

## DIFERENCIAIS

Resistência à corrosão, durabilidade, leveza, reflexão térmica, variedade de cores e modelos.

## APLICAÇÕES

Residências, construção civil, edifícios comerciais (escritórios, lojas, armazens e instalações industriais, fachadas, galpões e fábricas), edifícios Institucionais (escolas, hospitais, igrejas), estruturas agrícolas (galpões, celeiros, estufas e instalações de armazenamento), projetos industriais (angares de aviação, estações de trem e terminais de ônibus).

### TRAPEZOIDAL - TP40/980

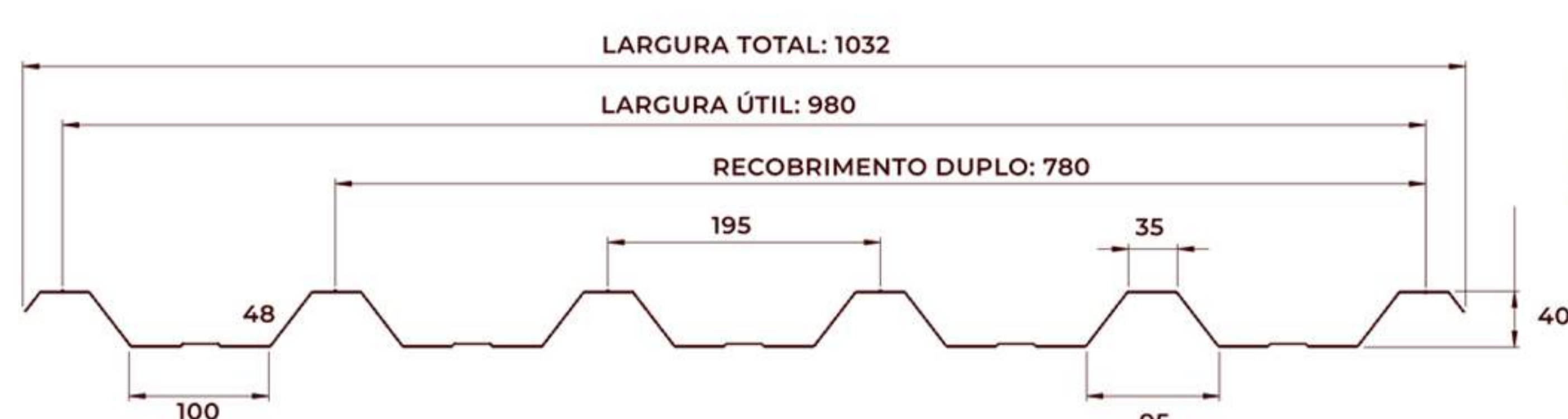

Considerada uma telha de melhor adaptação, se comparada às demais, por atender a maioria dos projetos técnicos.

# TELHA

## TRAPEZOIDAL – TP40/1000

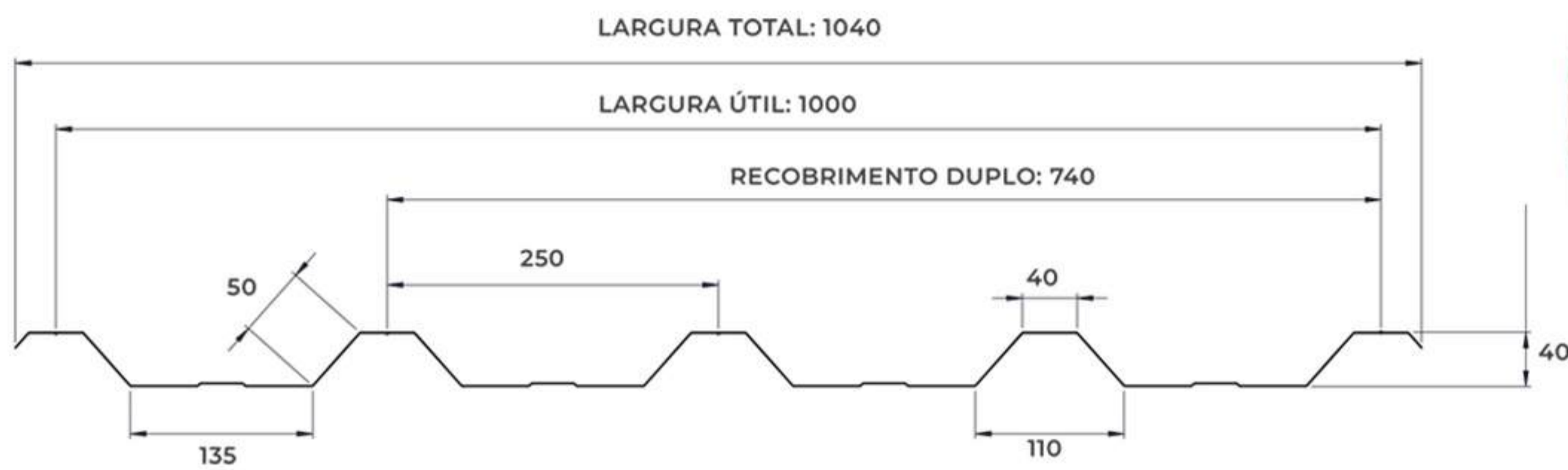

Modelo desenvolvido pela Açotel como uma opção complementar para atender as demandas do nosso mercado.

## TRAPEZOIDAL – TP25/1025

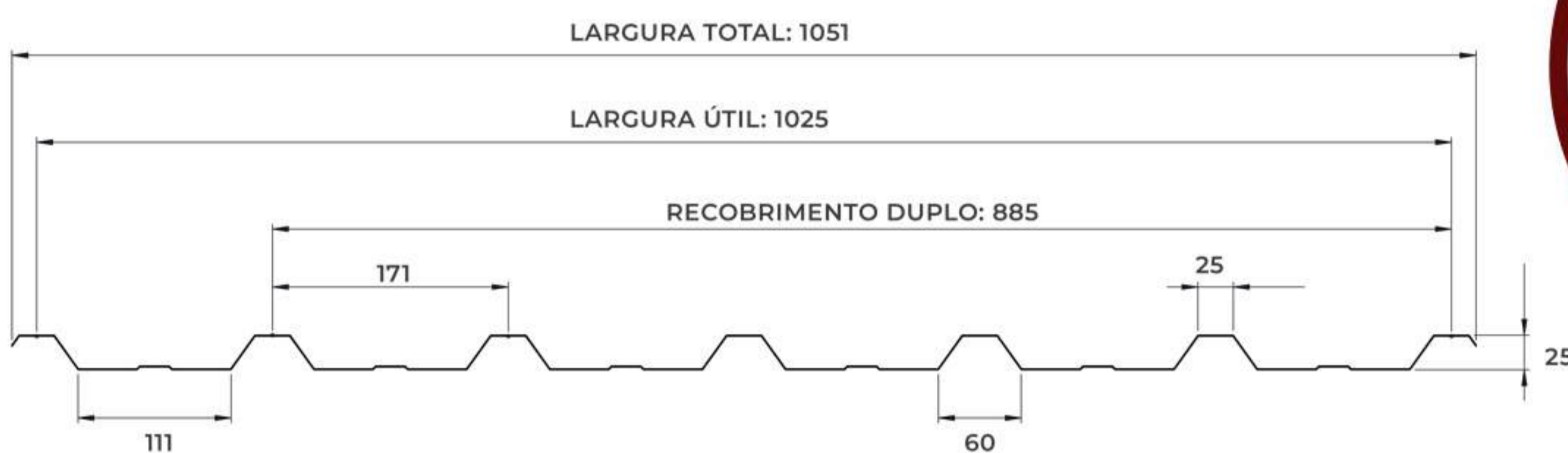

Modelo de telha muito utilizado para fechamentos laterais, tapumes e coberturas com maior grau de inclinação.

## TRAPEZOIDAL – TP35/1050

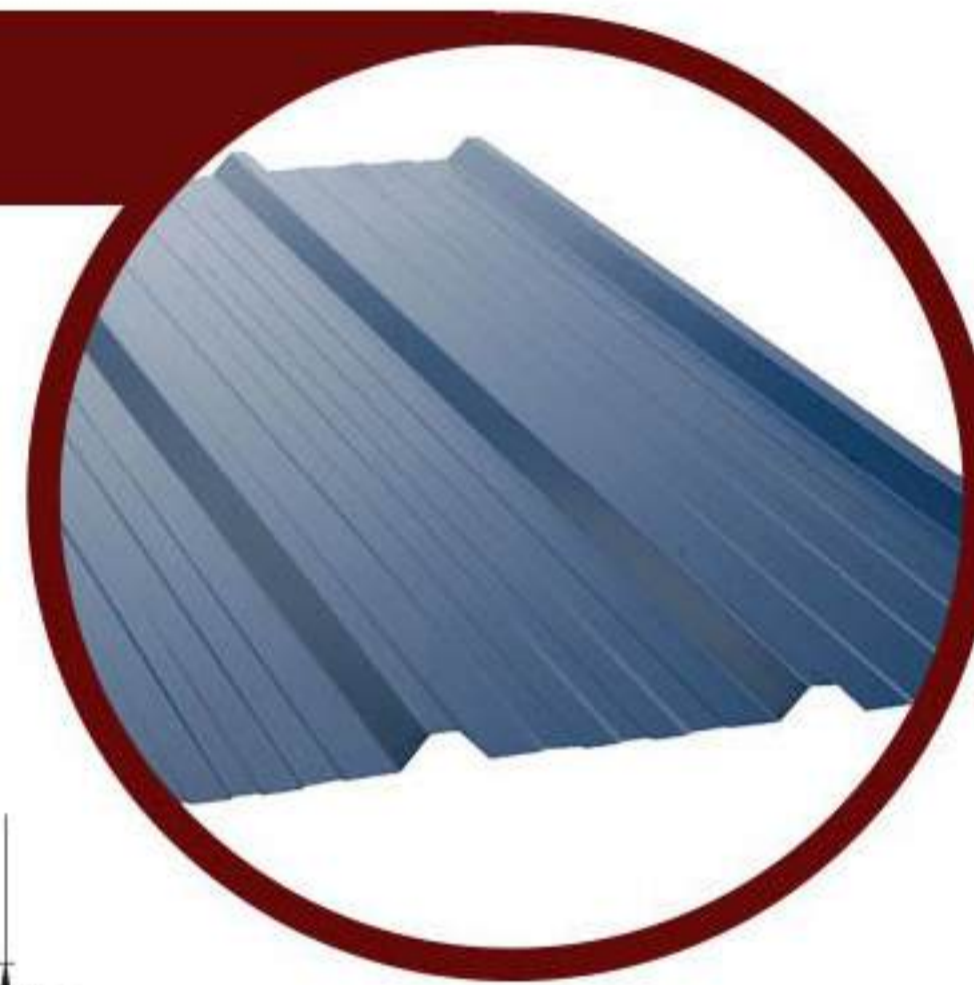
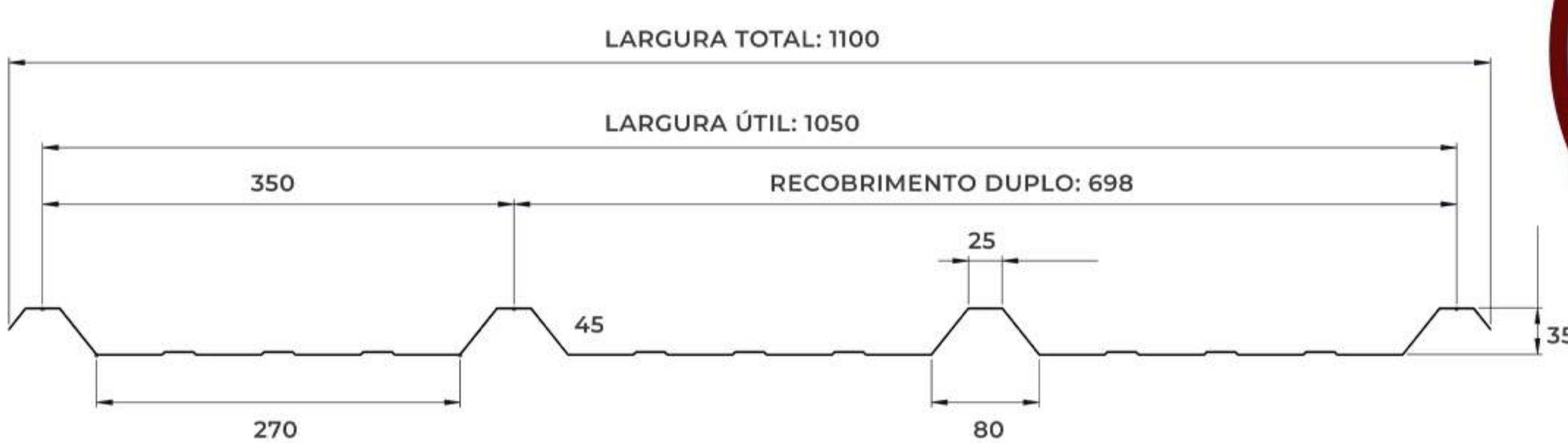

Modelo indicado para fechamentos laterais, por possuir a maior largura útil dentre todos os nossos modelos trapezoidais.

## TRAPEZOIDAL – TP100/950

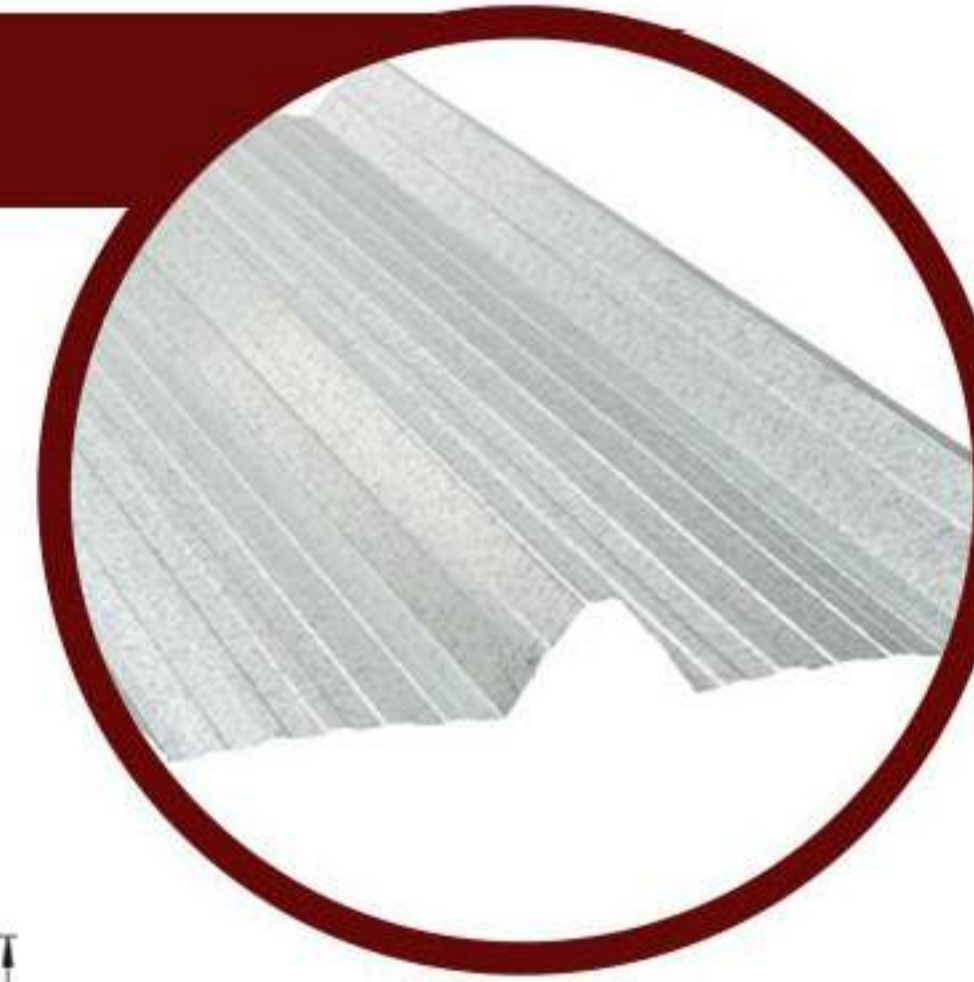
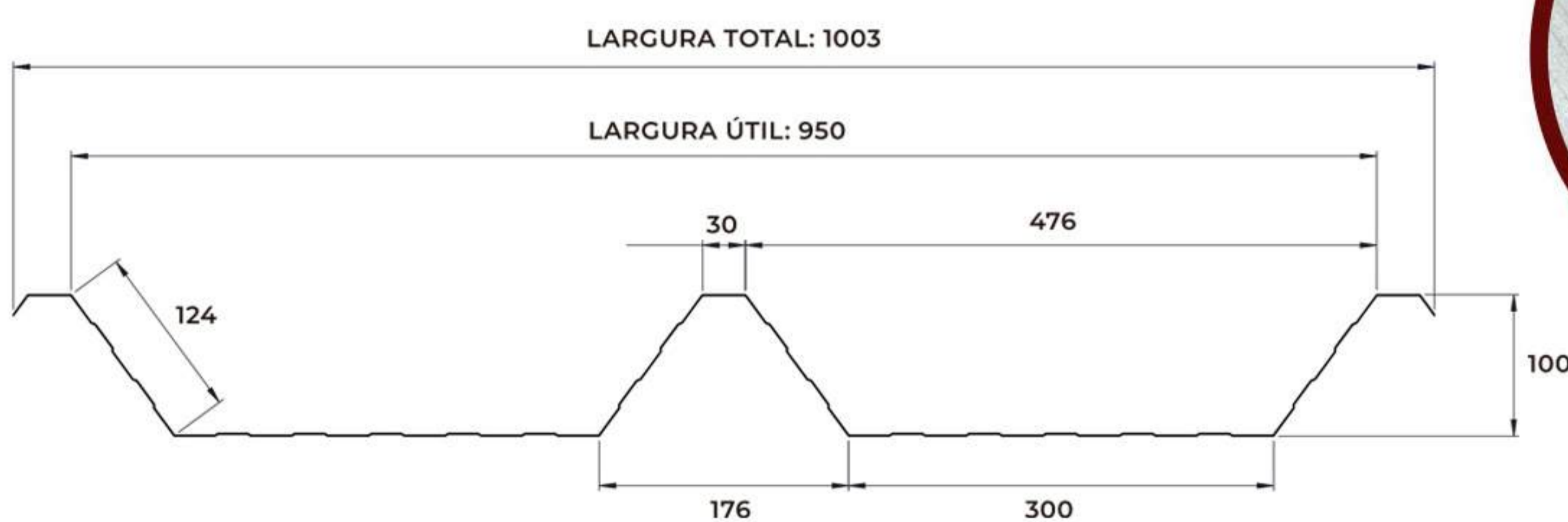

Destaca-se entre as demais por apresentar maior resistência mecânica e com isso, suportar grandes vãos.

## ONDULADA – OND 17/980



Indicada principalmente para coberturas arqueadas.

# TELHA

## LAMBRIL TRAPEZOIDAL TP 10

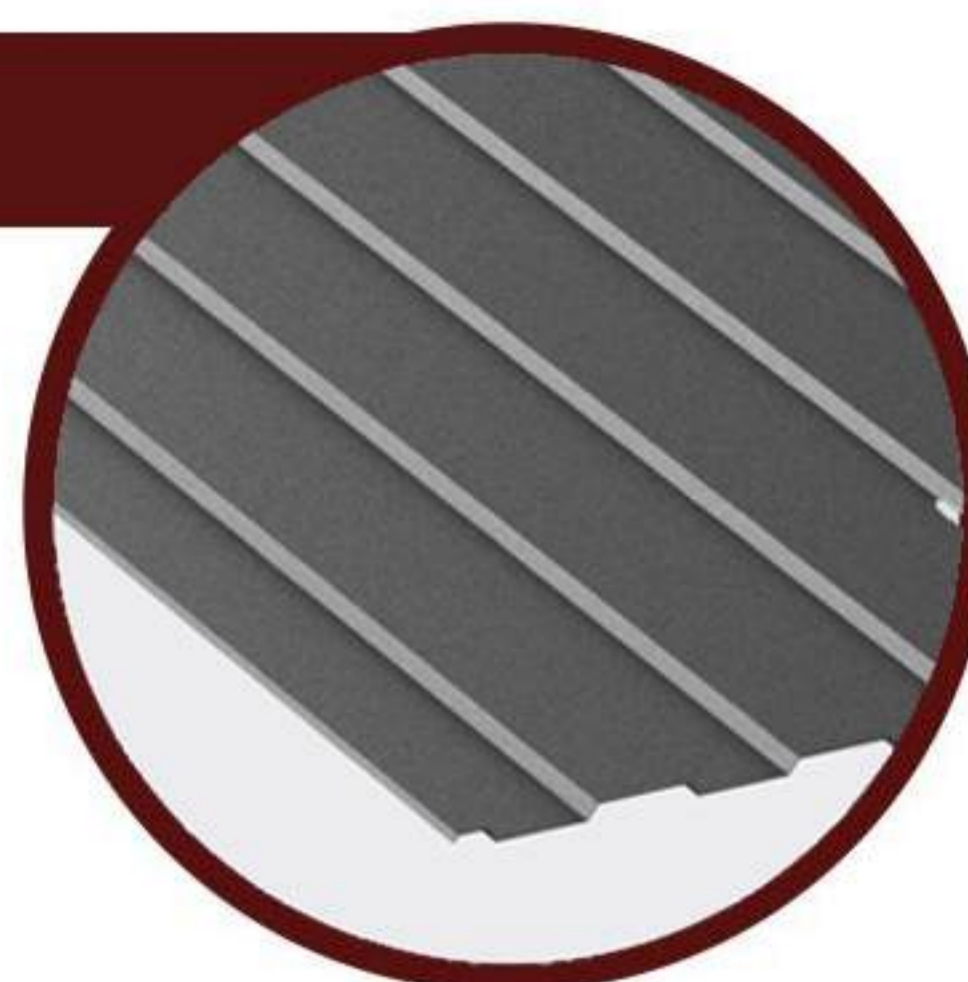

O Lambril Trapezoidal TP 10 é indicado principalmente para fechamentos laterais. Produzidos nas espessuras:  
- Galvanizadas / Galvalume 0,43mm a 0,80mm  
- Fina frio 0,40mm a 0,80mm.

## MULTIONDAS

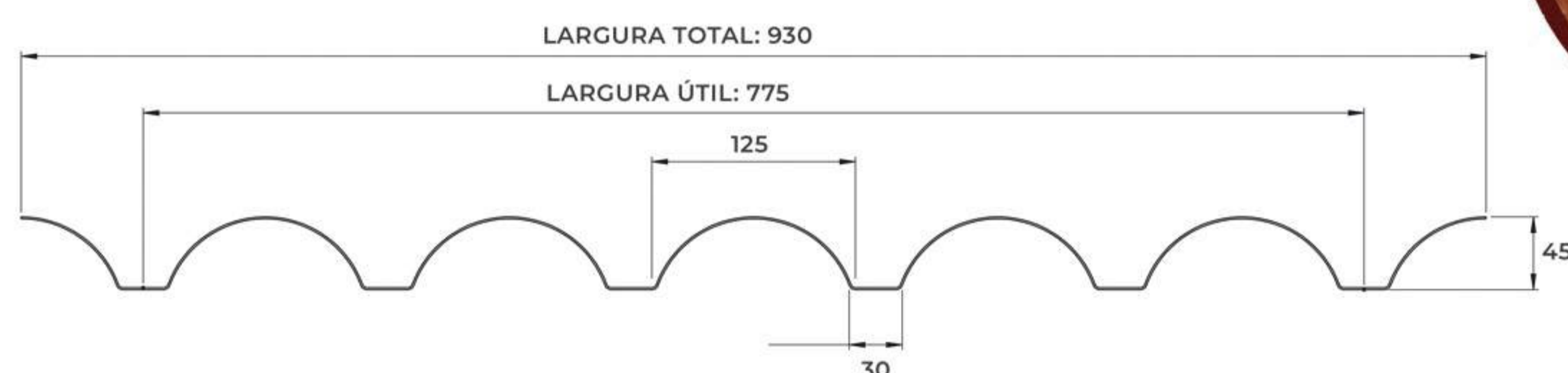

A combinação perfeita de uma telha colonial com a durabilidade do nosso aço, resultando em uma estética impecável.

## TERMOACÚSTICA

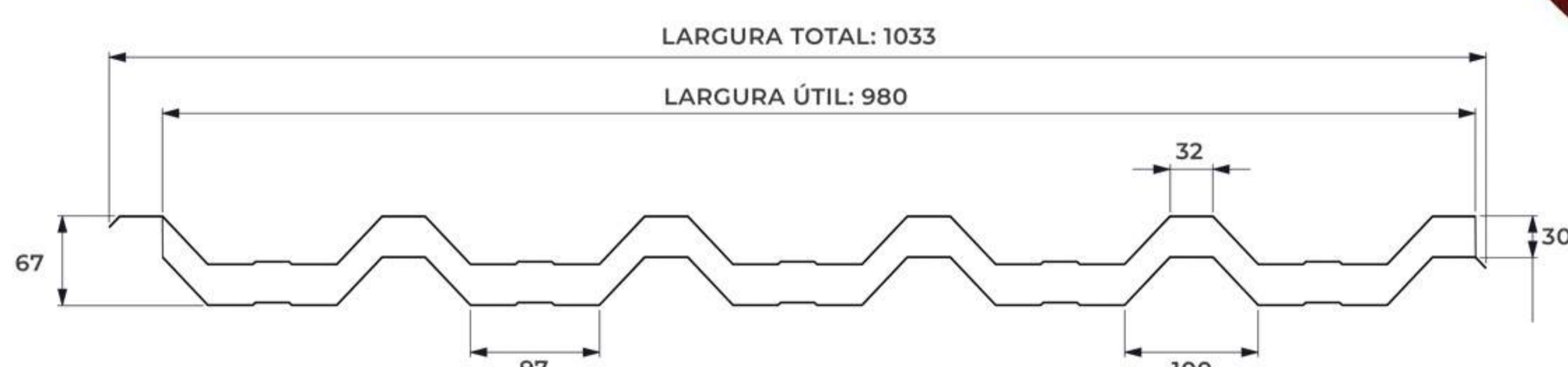

Para quem busca desempenho termoacústico. Nas trocas de calor externo e interno, oferecem maior resistência, contribuindo para menores gastos com equipamentos de refrigeração. Outro diferencial é não absorver água e ser retardante na ação de chamas. Produzidas no modelo TP40/980.

## TELHA FORRO RETA

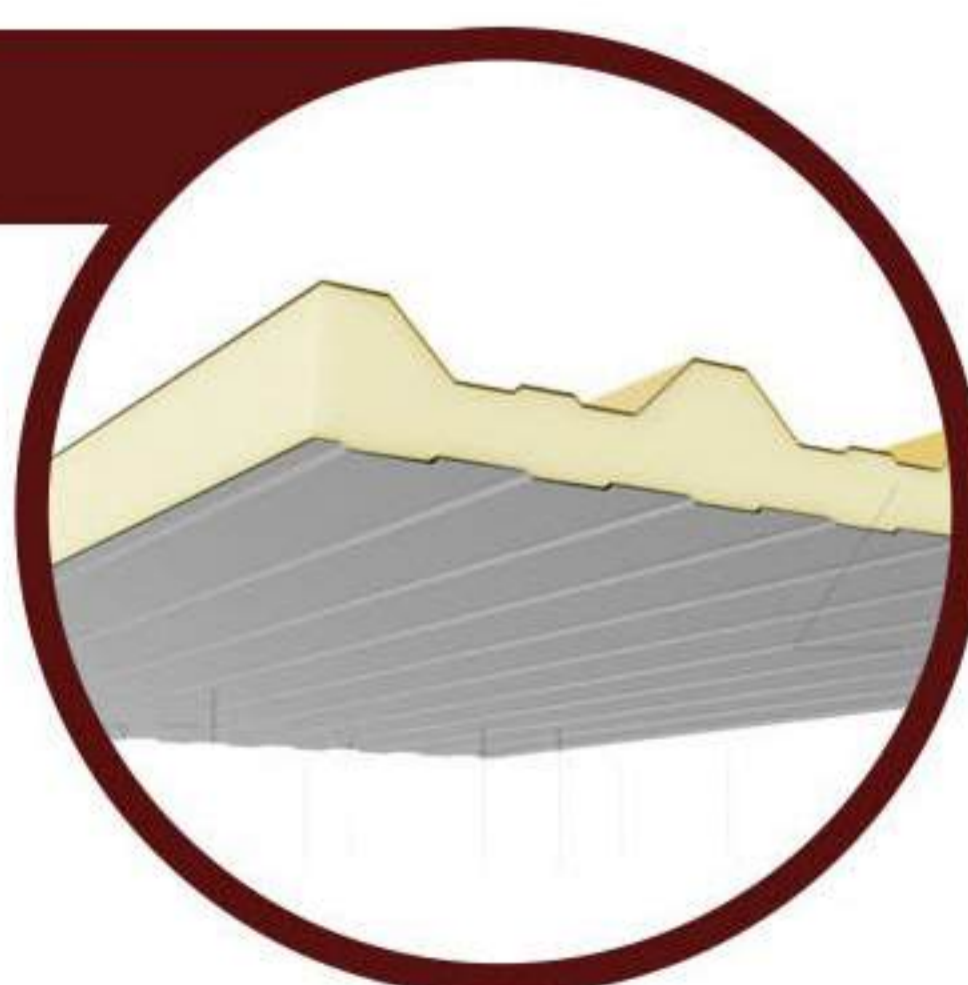
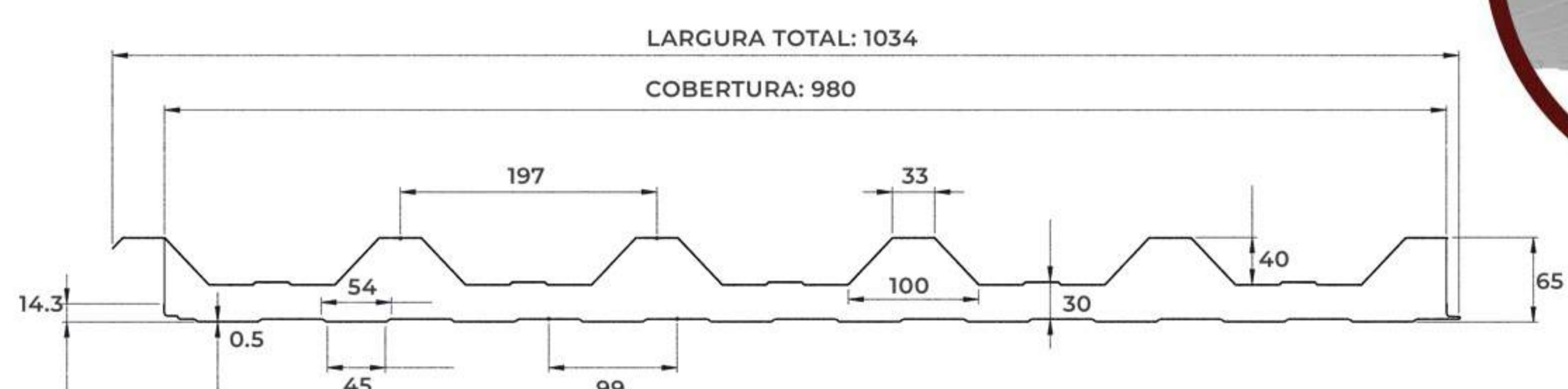

A telha forro pode ter um acabamento Reto ou Ondulado e oferece maior isolamento térmico e acústico. Suas faces podem ser fabricadas em cores diferentes. Largura útil reta de: 1.147,60mm. Consulte cores disponíveis.



# PAINEL FORRO

## RETO E ONDULADO

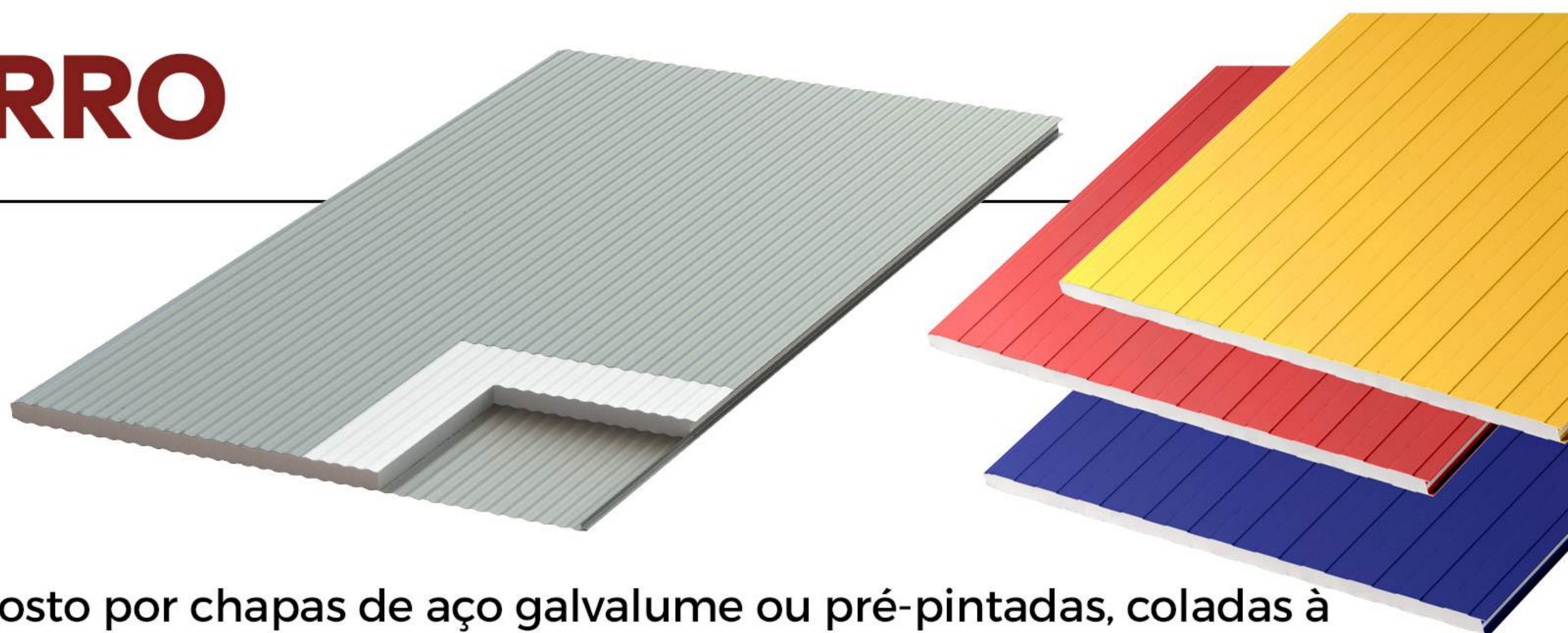

Painel Termo-isolante composto por chapas de aço galvalume ou pré-pintadas, coladas à um isopor de 30mm. Podem ser produzidos em diferentes comprimentos, conforme a necessidade do seu projeto.

Para divisórias, forros e fechamentos laterais



Isolamento acústico



Isolamento térmico



maior praticidade de aplicação e limpeza



sustentável



longa durabilidade



alto padrão arquitetônico



resistente à roedores e insetos

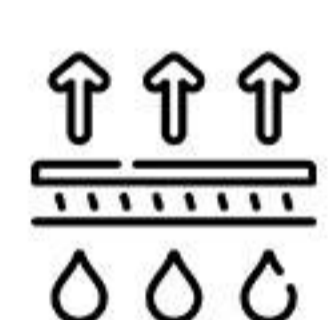

não apodrece e não acumula mofos

## APLICAÇÕES

O Painel Forro é usado na construção de divisórias, forros e fechamentos laterais que necessitem de isolamento térmico e acústico.

## CARACTERÍSTICAS

Produzidos em largura útil de 1150 mm, na espessura de 0,43 e 0,50 mm em material Galvalume ou pré-pintado.

O comprimento pode ser personalizado conforme a necessidade dos clientes.

Peso em Kg Galvalume

Espessura 0,43mm

7,60 kg/ml

Peso em Kg Pré-pintado

Espessura 0,43mm

8,50 kg/ml

Peso em Kg Galvalume

Espessura 0,50mm

8,40 kg/ml

Peso em Kg Pré-pintado

Espessura 0,50mm

8,86 kg/ml

Produzido em aço Galvalume com revestimento AZM 150 (com garantia), conforme a Norma ABNT NBR 16373.

CORES DISPONÍVEIS\*

\*sob consulta



\*\*



\*\* Painel Forro amadeirado

acotel.com.br

# PAINEL FORRO

## RETO E ONDULADO

### DESENHO TÉCNICO PAINEL FORRO RETO

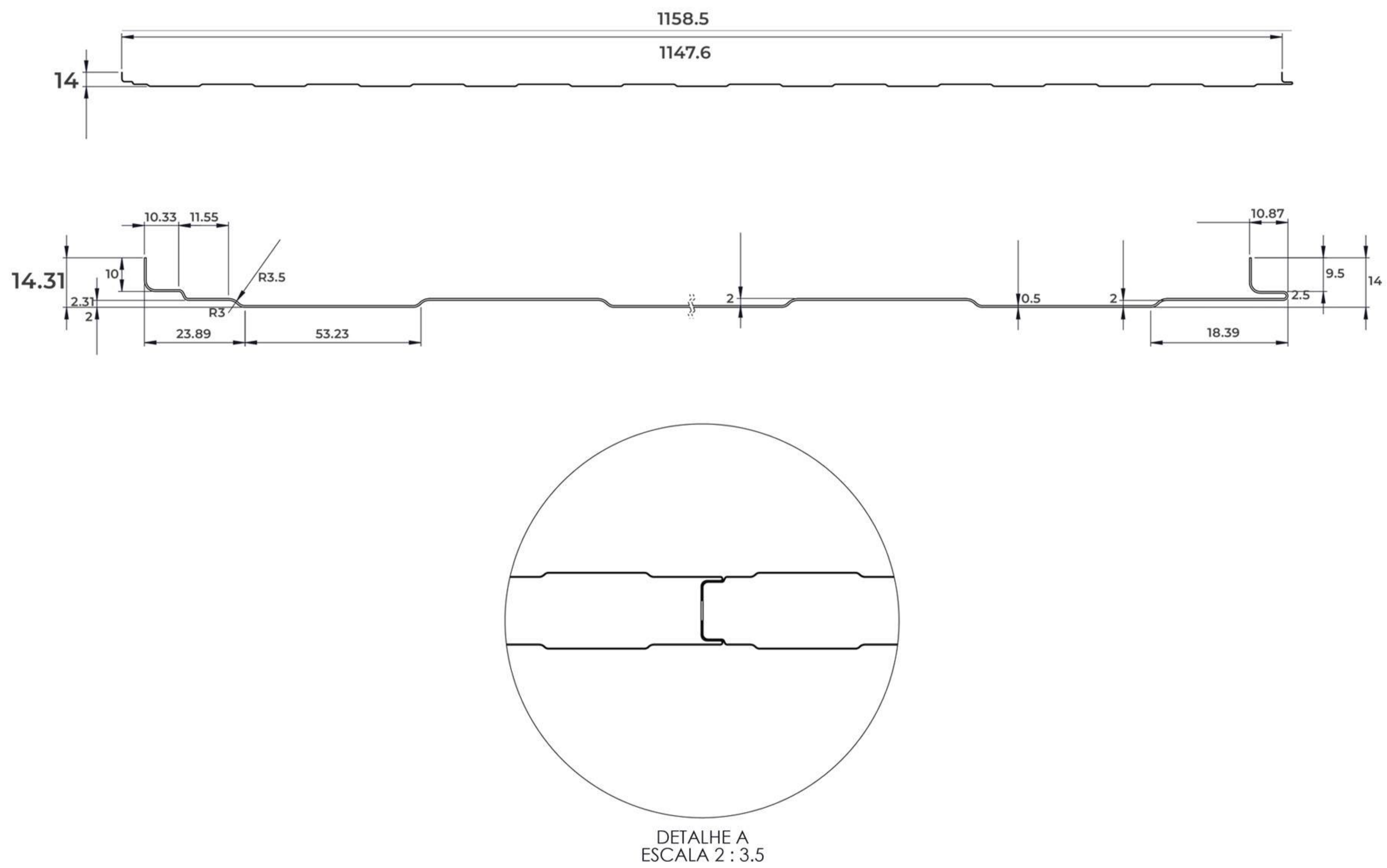

### DESENHO TÉCNICO PAINEL FORRO ONDULADO

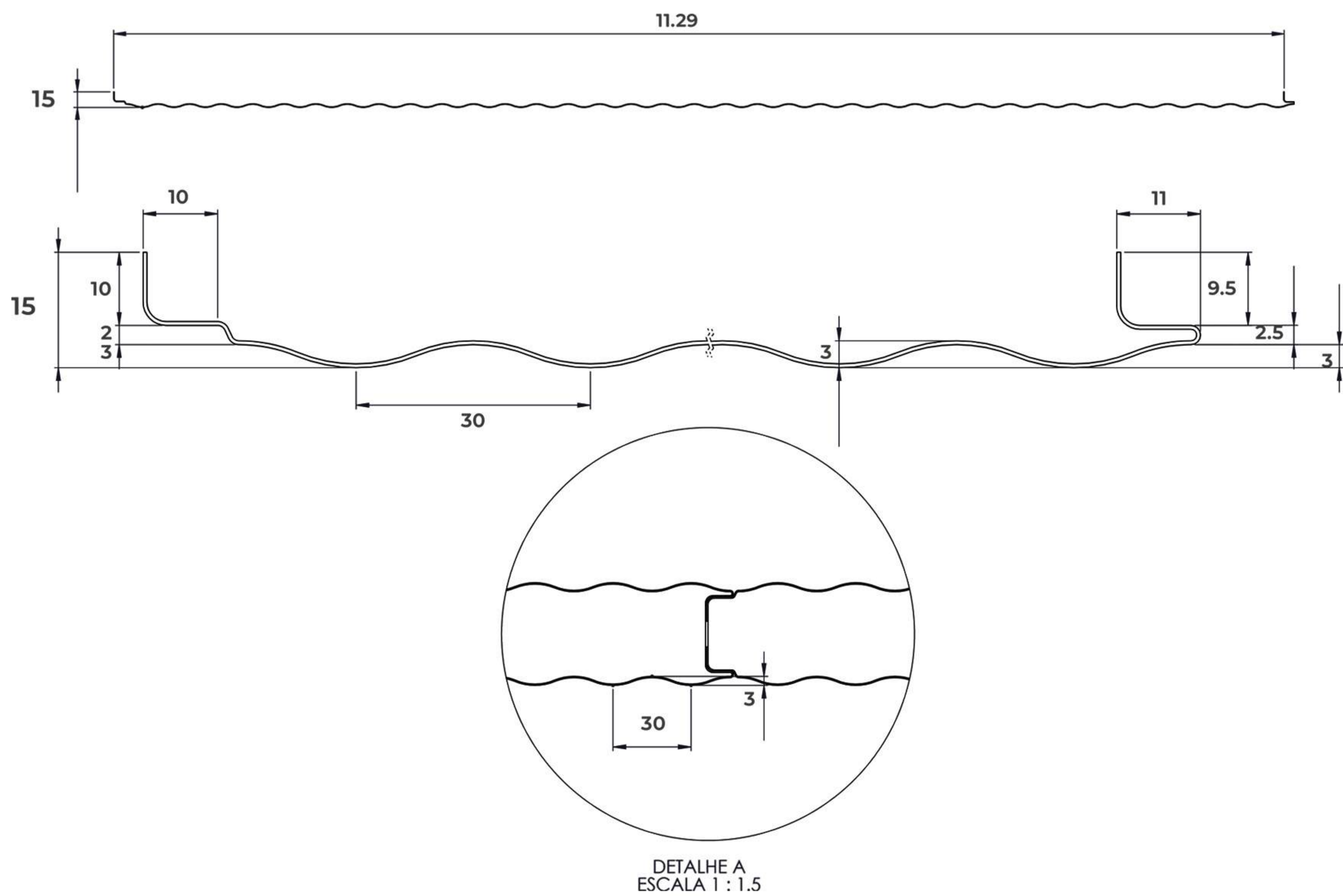

# LAMBRIL



## TRAPEZOIDAL E ONDULADO

Para portões e portas. Fechamentos de áreas, contêineres, painéis e fachadas.



O Lambril oferece resistência e proporciona excelente acabamento estético e funcional. De fácil manuseio, leva praticidade e agilidade as etapas de execução dos projetos, além de proporcionar alta produtividade e redução de custos em relação a materiais convencionais.

São painéis produzidos em perfiladeiras a partir de chapas de aço laminado à frio, galvanizado ou galvalume, com formatos padronizados ou sob encomenda para aplicações diversas.

### APLICAÇÕES:

Portões e portas de garagens, Fechamentos de áreas em fábricas, residências, lateral de obra, contêineres e fachadas.

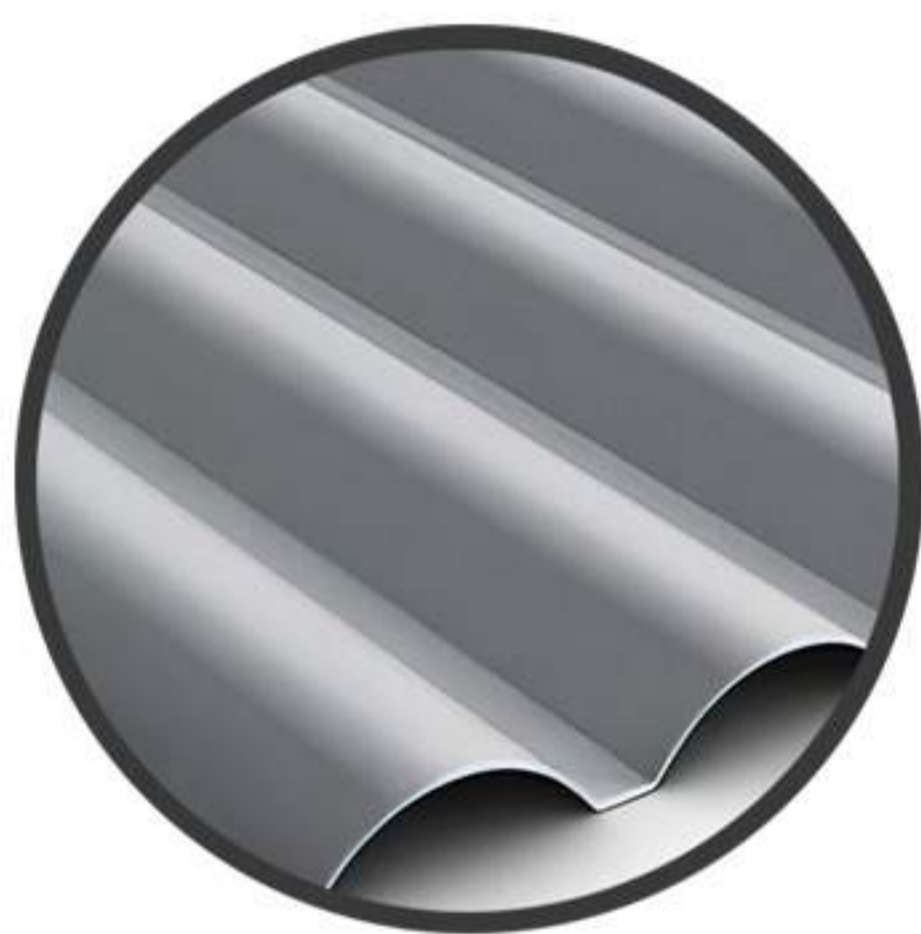

### LAMBRIL 9 ONDAS | Produzidos nas espessuras:

- Galvanizadas 0,80mm. / 0,95mm. / 1,11mm.
- Fina frio 0,80mm. / 0,90mm. / 1,20mm.

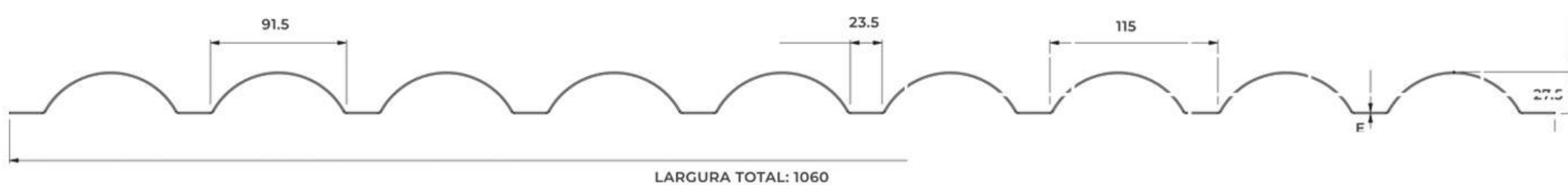

#### NBR 14513

#### LAMBRIL ONDULADO

Larg. (B) mm	Canal mm	Passo mm	Larg. (L) mm	Alt. (H) mm	Comp. mm	Esp. (E) mm	Peso Kg/ml	
							Fina Frio	Galvanizado
1060	23,5	115	91,5	27,5	Padrões 2000mm, 2500mm, 3000mm e sob medida	0,80	7,50	7,50
						0,90	8,40	-
						0,95	-	9,00
						1,11	-	10,50
						1,20	11,30	-

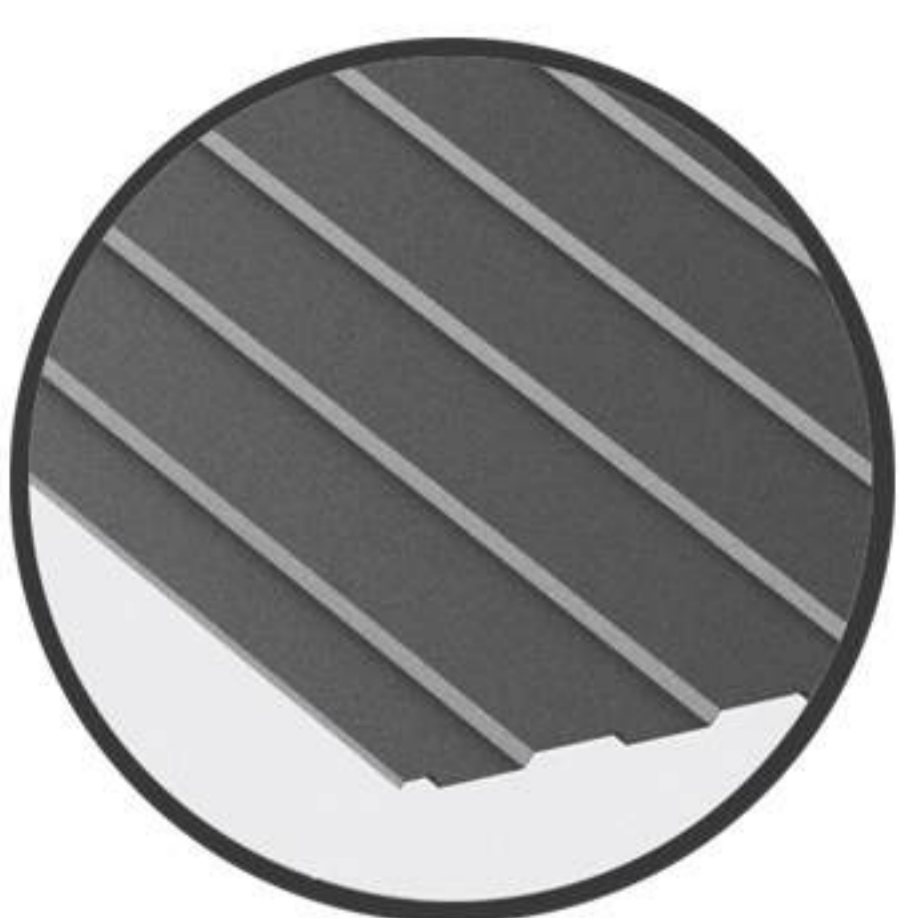

### LAMBRIL TRAPEZOIDAL | Produzidos nas espessuras:

- Galvanizadas. / Galvalume 0,43mm a 0,80mm.
- Fina frio 0,40 a 0,80mm.

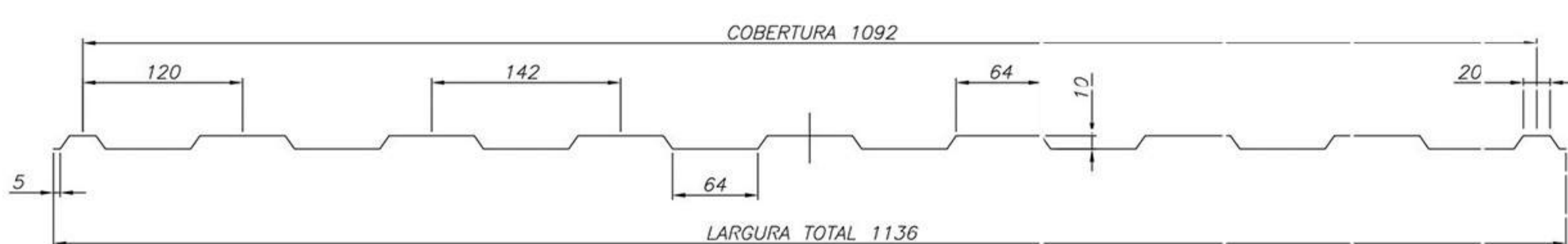

#### NBR 14513

#### LAMBRIL TRAPEZOIDAL

Larg. (B) mm	Canal mm	Passo mm	Larg. (L) mm	Alt. (H) mm	Comp. mm	Esp. (E) mm	Peso Kg/ml		
							Fina Frio	Galvalume	Galvanizado
1092	64	142	64	10	Padrões 2000mm, 2500mm, 3000mm e sob medida	0,40	3,77	-	-
						0,43	-	3,87	4,05
						0,45	4,24	-	-
						0,50	-	4,50	4,71
						0,60	5,65	-	-
						0,65	-	5,85	6,12
						0,75	7,06	-	7,54
						0,80	7,54	7,20	-

\*Padrões: 2m. / 2,5m. / 3m ou sob medida.

# STEEL DECK

Para pisos e coberturas.

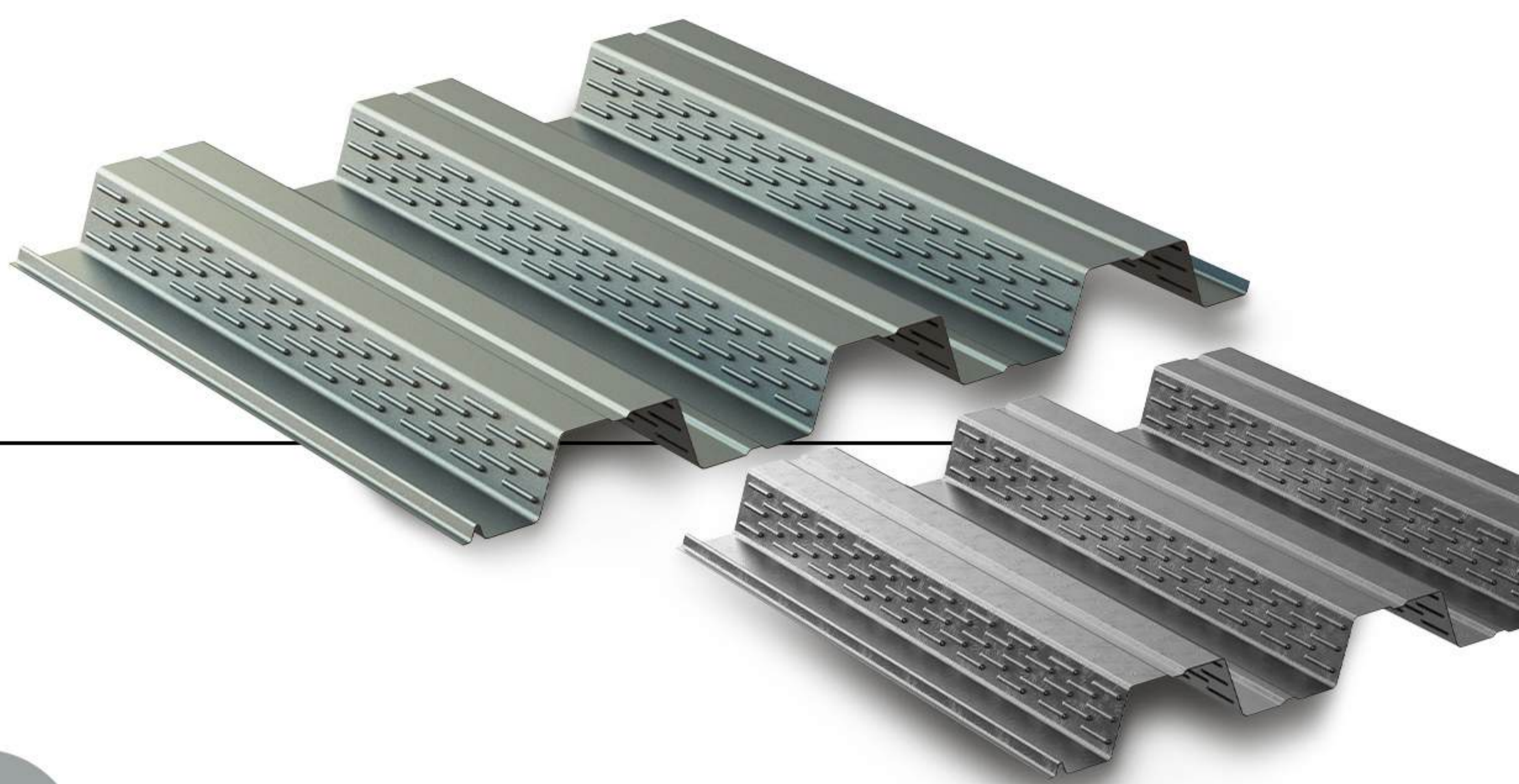

Praticidade



Economia

O Steel Deck é uma telha fôrma de aço em formato trapezoidal, utilizada em construções de todos os portes e vem se destacando pela praticidade e economia.

Além de oferecer excelente custo-benefício, este produto permite um sistema construtivo de alta eficiência, podendo também receber pintura eletrostática a pó na face interior.



facilidade de instalação e maior rapidez construtiva.



redução do desperdício de material.



dispensa a utilização de fôrmas de madeira.



dispensa o uso de escoras.



facilidade de passagem de dutos e fixação de forros.



mais segurança para os operários.

## CARACTERÍSTICAS:

Fabricados em aço especial zincado de qualificação estrutural ZAR280, conformados a frio, nas espessuras de 0,80mm, 0,95mm e 1,25mm, com comprimentos de até 12m.

## APLICAÇÕES:

Lajes de concreto em obras comerciais, industriais e residenciais.

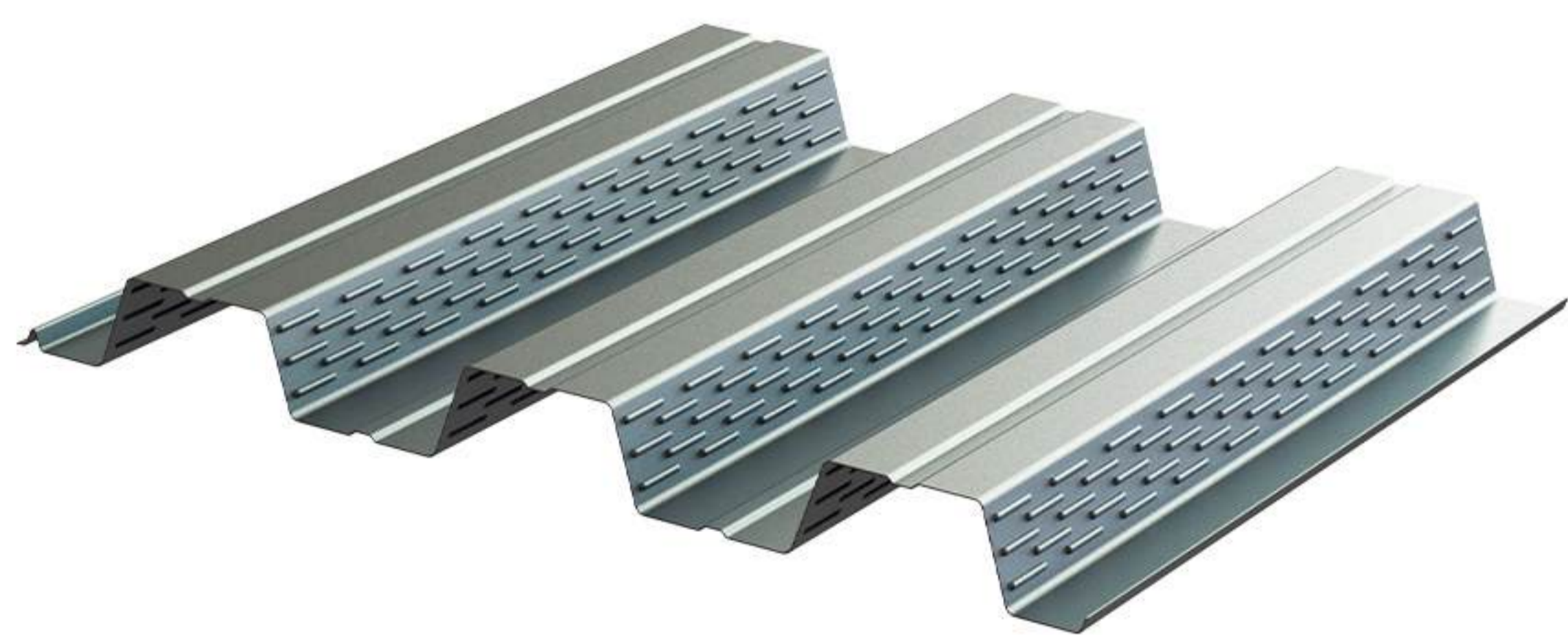

NBR 16421		
Espessura (mm) Aço ZAR 280	Peso (Kg)	
	Metro Linear (0,85 x 1,00m)	Metro Quadrado (0,85 x 1,18m)
0,80	7,54	8,87
0,95	8,95	10,53
1,25	11,78	13,85

Produzido conforme a norma ABNT NBR 16421.

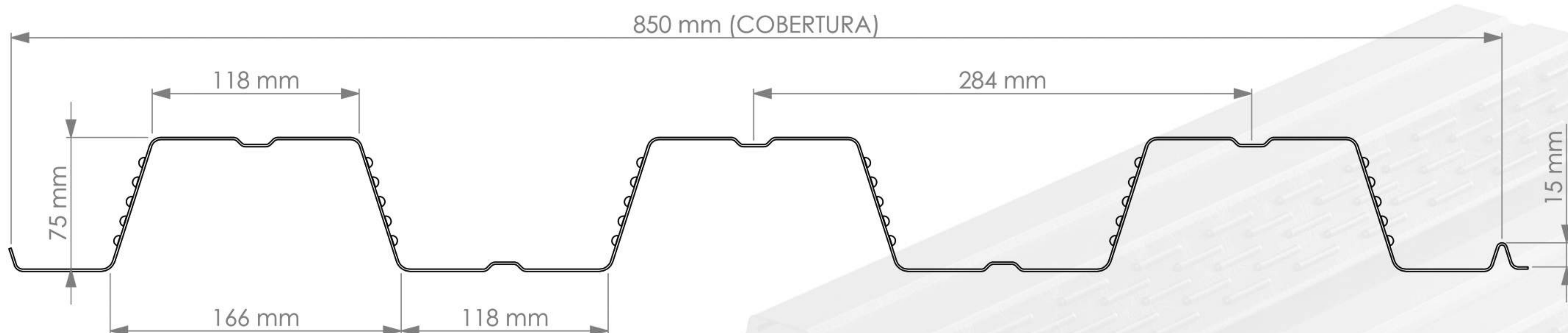

# STEEL DECK

## TABELA DE CARGAS E VÃOS MÁXIMOS

Laje de Forro	Altura da Laje (mm)	Vãos Máximos sem Escoramento					Peso Próprio (kN/m <sup>2</sup> )	M. Inércia Laje Mista (106 mm <sup>4</sup> /m)	Carga Sobreposta Máxima (kN/m <sup>2</sup> )						
		Simples (mm)	Duplo (mm)	Triplo (mm)	Balanço (mm)	Espessura Telha-fôrma (mm)			Vão (mm)						
									2.000	2.500	3.000	3.500	4.000	4.500	5.000
Laje de Forro	130	2.800	3.750	3.850	1.250	0,80	2,45	17,44	11,98	6,13	3,55	2,23	1,50	1,05	0,77
		2.950	3.950	4.050	1.300	0,95	2,47	17,82	12,24	6,27	3,63	2,28	1,53	1,07	0,78
		3.200	4.250	4.350	1.450	1,25	2,49	18,58	12,76	6,53	3,78	2,38	1,59	1,12	0,82
Laje de Piso	140	2.750	3.700	3.800	1.250	0,80	2,68	21,17	14,54	7,44	4,31	2,71	1,82	1,28	0,93
		2.900	3.850	3.950	1.300	0,95	2,69	21,61	14,84	7,60	4,40	2,77	1,86	1,30	0,95
		3.150	4.200	4.300	1.400	1,25	2,71	22,48	15,44	7,91	4,57	2,88	1,93	1,36	0,99
	150	2.700	3.600	3.700	1.200	0,80	2,93	26,02	17,88	9,15	5,30	3,34	2,23	1,57	1,14
		2.850	3.800	3.900	1.250	0,95	2,94	26,54	18,23	9,33	5,40	3,40	2,28	1,60	1,17
		3.050	4.100	4.200	1.350	1,25	2,96	27,55	18,92	9,69	5,61	3,53	2,37	1,66	1,21
	160	2.650	3.550	3.650	1.200	0,80	3,18	31,62	21,72	11,12	6,43	4,05	2,71	1,91	1,39
		2.800	3.700	3.800	1.250	0,95	3,19	32,21	22,13	11,33	6,56	4,13	2,77	1,94	1,42
		3.000	4.000	4.100	1.350	1,25	3,21	33,38	22,93	11,74	6,79	4,28	2,87	2,01	1,47
	170	2.600	3.500	3.600	1.150	0,80	3,43	38,00	26,10	13,37	7,73	4,87	3,26	2,29	1,67
		2.750	3.650	3.750	1.250	0,95	3,44	38,69	26,58	13,61	7,87	4,96	3,32	2,33	1,70
		2.950	3.950	4.050	1.300	1,25	3,46	40,03	27,50	14,08	8,15	5,13	3,44	2,41	1,76
	180	2.550	3.450	3.550	1.150	0,80	3,66	44,86	30,82	15,78	9,13	5,75	3,85	2,71	1,97
		2.700	3.600	3.700	1.200	0,95	3,68	45,64	31,35	16,05	9,29	5,85	3,92	2,75	2,01
		2.900	3.900	4.000	1.300	1,25	3,70	47,16	32,40	16,59	9,60	6,04	4,05	2,84	2,07
	190	2.550	3.400	3.500	1.150	0,80	3,92	52,98	36,39	18,63	10,78	6,79	4,55	3,19	2,33
		2.650	3.550	3.650	1.200	0,95	3,93	53,86	37,00	18,94	10,96	6,90	4,62	3,25	2,37
		2.850	3.850	3.950	1.250	1,25	3,95	55,59	38,18	19,55	11,31	7,12	4,77	3,35	2,44
	200	2.500	3.350	3.450	1.100	0,80	4,17	62,03	42,61	21,81	12,62	7,95	5,33	3,74	2,73
		2.600	3.500	3.600	1.150	0,95	4,18	63,01	43,29	22,16	12,83	8,08	5,41	3,80	2,77
		2.800	3.750	3.850	1.250	1,25	4,20	64,95	44,62	22,84	13,22	8,33	5,58	3,92	2,86

## TABELA DE CONCRETO - RETRAÇÃO DO STEEL DECK

Altura da laje	Consumo de Concreto (m <sup>3</sup> /m <sup>2</sup> )	Tela soldada para retração		
		Denominação	Composição	Peso (kg/m <sup>2</sup> )
130	0,0879	Q-75	Ø3,8 x 3,8 - 150 x 150	1,21
140	0,0962	Q-75	Ø3,8 x 3,8 - 150 x 150	1,21
150	0,1056	Q-75	Ø3,8 x 3,8 - 150 x 150	1,21
160	0,1150	Q-92	Ø4,2 x 4,2 - 150 x 150	1,48
170	0,1243	Q-92	Ø4,2 x 4,2 - 150 x 150	1,48
180	0,1332	Q-113	Ø3,8 x 3,8 - 100 x 100	1,80
190	0,1426	Q-138	Ø4,2 x 4,2 - 100 x 100	2,20
200	0,1519	Q-138	Ø4,2 x 4,2 - 100 x 100	2,20

# CALHA E RUFO

Captação da água da chuva.

As calhas são peças moldadas em aço galvanizado 0,50mm que direcionam a água dos telhados para as caixas coletoras.



## CALHA PERFILADA

As calhas perfiladas 280 e 330mm possuem um desenho colonial, arredondado.

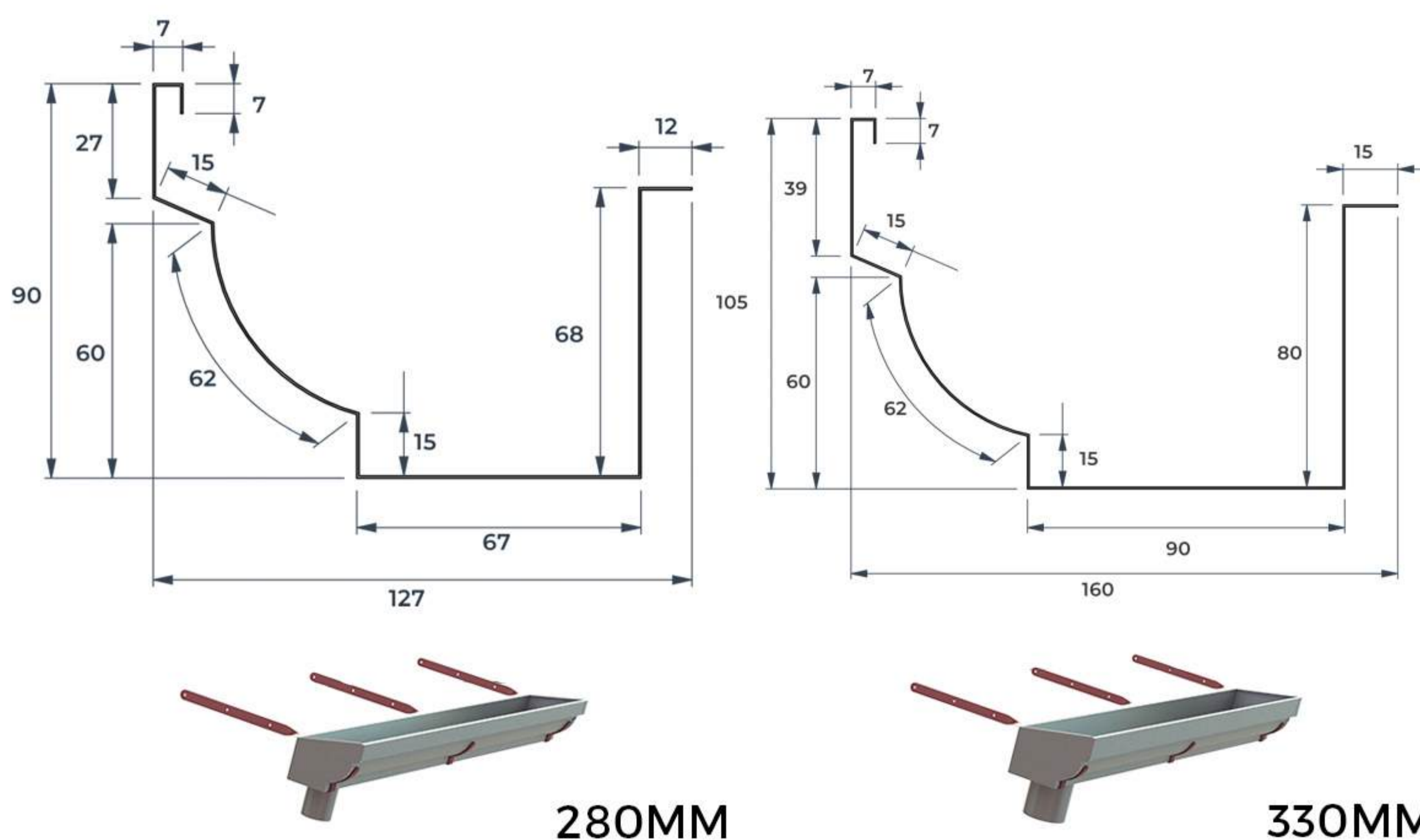

## CALHA BOI

Possui maior profundidade e capacidade de captação de água, atendendo muito bem a telhados maiores.

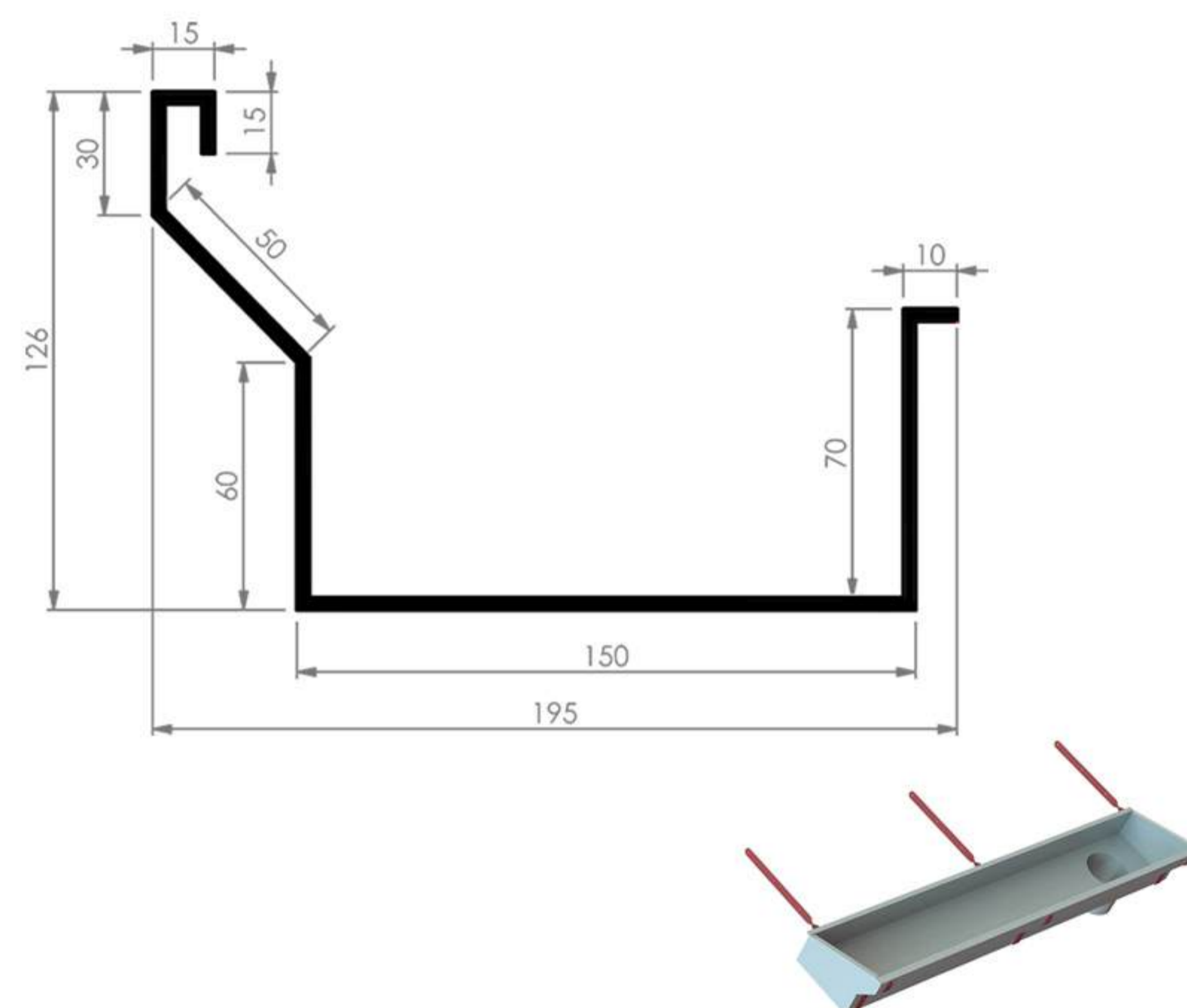

## CALHA NOSSO MODELO 300 E 400mm

Possui acabamento reto, atendendo a grande maioria dos projetos.

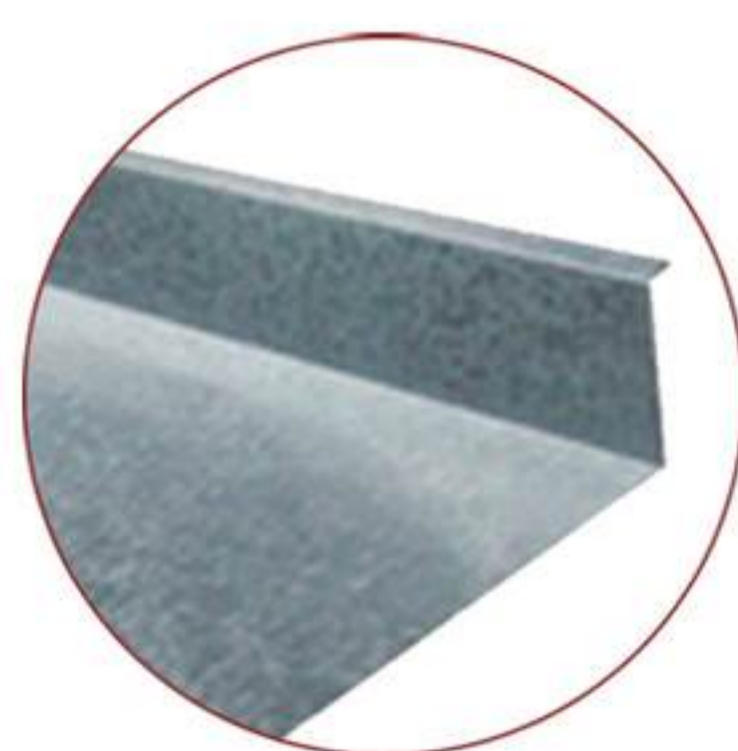
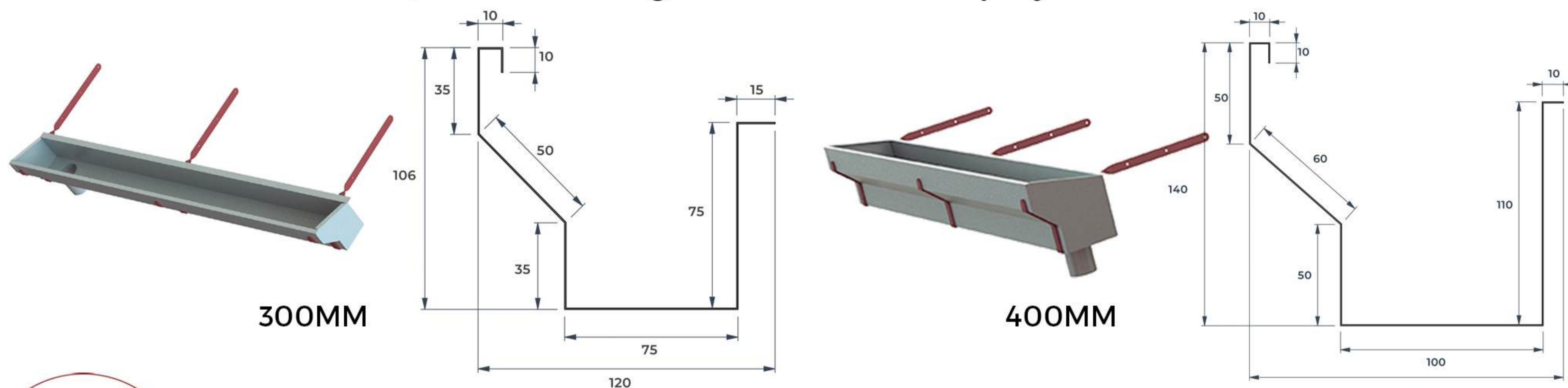

## RUFO

Os rufos são produzidos em galvanizado 0,50mm ou pré-pintado. Eles podem ser personalizados conforme seu desenho, atendendo as necessidades do projeto.

## ACESSÓRIOS

### BOQUILHAS



### FECHAMENTOS LATERAIS



### SUPORTES



# LAMINADO



Atende a diferentes demandas de projetos com diferentes tipos de ferro.



Segurança



Durabilidade



Versatilidade

## FERRO TEE e FERRO QUADRADO

São peças metálicas com seção transversal quadrada, frequentemente utilizadas em diversos setores da construção civil, indústria, fabricação de estruturas metálicas, móveis, grades e portões. Produzidas a partir de barras de aço que passam por um processo de laminação a quente ou a frio que resulta em uma barra quadrada, com quatro lados iguais e ângulos retos entre si.

## CANTONEIRAS

São peças metálicas em forma de L, formadas por duas abas iguais em um ângulo de 90°. Elas são utilizadas em diversos contextos para reforçar, proteger ou dar suporte e são muito empregadas na construção civil, na fabricação de móveis, torres de transmissão, estruturas metálicas, máquinas e equipamentos agrícolas, serralherias e na indústria mecânica em geral. Geralmente são fixadas em ângulos retos nas junções de materiais, como madeira, metal, concreto ou plástico, para fornecer estabilidade e resistência.

## BARRAS

Elemento estrutural feito de ferro, geralmente na forma de um cilindro ou retângulo alongado. Essas barras de ferro são amplamente utilizadas na construção civil, indústria, manufatura e em várias outras aplicações. Frequentemente usada como suporte estrutural, para fabricação de eixos, hastes, parafusos e elementos de fixação. É uma barra de ferro com seção transversal circular.

BARRA CHATA		
Material	pol.	mm
Barra Chata	3/8" - 1/8"	9,53 - 3,17
Barra Chata	1/2" - 1/8"	12,70 - 3,17
Barra Chata	5/8" - 1/8"	15,87 - 3,17
Barra Chata	3/4" - 1/8"	19,05 - 3,17
Barra Chata	7/8" - 1/8"	22,22 - 3,17
Barra Chata	1" - 1/8"	25,40 - 3,17
Barra Chata	1.1/4" - 1/8"	31,75 - 3,17
Barra Chata	1.1/2" - 1/8"	38,10 - 3,17
Barra Chata	2" - 1/8"	50,80 - 3,17
Barra Chata	1/2" - 3/16"	12,70 - 4,76
Barra Chata	5/8" - 3/16"	15,87 - 4,76
Barra Chata	3/4" - 3/16"	19,05 - 4,76
Barra Chata	7/8" - 3/16"	22,22 - 4,76
Barra Chata	1" - 3/16"	25,40 - 4,76
Barra Chata	1.1/4" - 3/16"	31,75 - 4,76
Barra Chata	1.1/2" - 3/16"	38,10 - 4,76
Barra Chata	2" - 3/16"	50,80 - 4,76
Barra Chata	1" - 1/4"	25,40 - 6,35
Barra Chata	1.1/4" - 1/4"	31,75 - 6,35
Barra Chata	1.1/2" - 1/4"	38,10 - 6,35
Barra Chata	2" - 1/4"	50,80 - 6,35
Barra Chata	3" - 1/4"	76,20 - 6,35
Barra Chata	1.1/4" - 5/16"	31,75 - 7,93
Barra Chata	1.1/2" - 5/16"	38,10 - 7,93

FERRO TEE		
Material	pol.	mm
Ferro Tee	3/4"	19,05
Ferro Tee	7/8"	22,22

FERRO QUADRADO		
Material	pol.	mm
Ferro Quadrado	3/8"	9,53
Ferro Quadrado	1/2"	12,50
Ferro Quadrado	3/4"	19,05

CANTONEIRA		
Material	pol.	mm
Cantoneira	5/8" - 1/8"	15,87 - 3,17
Cantoneira	3/4" - 1/8"	19,05 - 3,17
Cantoneira	7/8" - 1/8"	22,22 - 3,17
Cantoneira	1" - 1/8"	25,40 - 3,17
Cantoneira	1.1/4" - 1/8"	31,75 - 3,17
Cantoneira	1.1/2" - 1/8"	38,10 - 3,17
Cantoneira	2" - 1/8"	50,80 - 3,17
Cantoneira	1" - 3/16"	25,40 - 4,76
Cantoneira	1.1/4" - 3/16"	31,75 - 4,76
Cantoneira	1.1/2" - 3/16"	38,10 - 4,76
Cantoneira	2" - 3/16"	50,80 - 4,76
Cantoneira	2.1/2" - 3/16"	63,50 - 4,76
Cantoneira	3" - 3/16"	76,20 - 4,76
Cantoneira	1.1/4" - 1/4"	31,75 - 6,35
Cantoneira	2" - 1/4"	50,80 - 6,35
Cantoneira	2.1/2" - 1/4"	63,50 - 6,35
Cantoneira	3" - 1/4"	76,20 - 6,35

BARRA MECÂNICA		
Material	pol.	mm
Barra Mecânica	5/16"	7,94
Barra Mecânica	3/8"	9,53
Barra Mecânica	1/2"	12,70
Barra Mecânica	5/8"	15,63
Barra Mecânica	3/4"	19,05
Barra Mecânica	1"	25,40
Barra Mecânica	1.1/2"	38,10

# VIGA

## PERFIL I-W

Máquinas e implementos agrícolas e rodoviários, chassis de veículos e na indústria mecânica em geral.

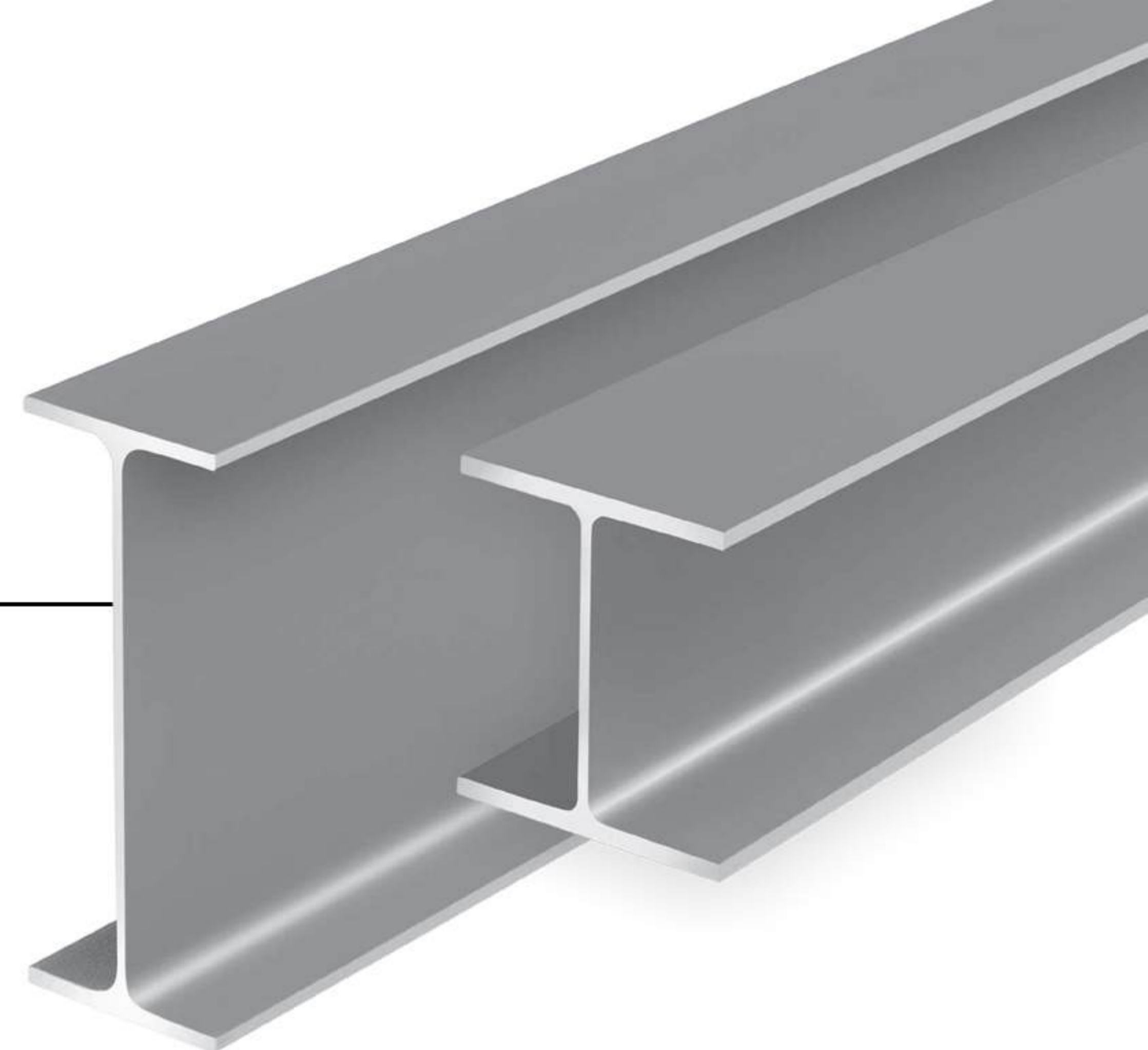

Durabilidade



Flexibilidade



Resistência

O Perfil "W" é de padrão nacional por ser um perfil eletro-soldado;

O Perfil "W" é também chamado de Perfil "I", Perfil duplo Tê ou Perfil "H". Alguns técnicos se confundem ao diferenciar o Perfil "I" do Perfil "W", mas o único diferencial destes perfis é a nomenclatura. É chamado de "I" devido ao seu formato similar à letra "I", já como "W" pela nomenclatura americana "Wide shape flange" (forma larga da flange). Por fim, também é chamado de "H" quando a altura da alma se assemelha à largura da mesa, dando à seção do perfil uma forma similar à letra "H".

A resistência do Perfil W pode ser estimada já pela sua notação comercial: um W 250 x 19,3 trata-se de um perfil de 250 mm de altura que pesa 19,3 quilos por metro linear de peça.

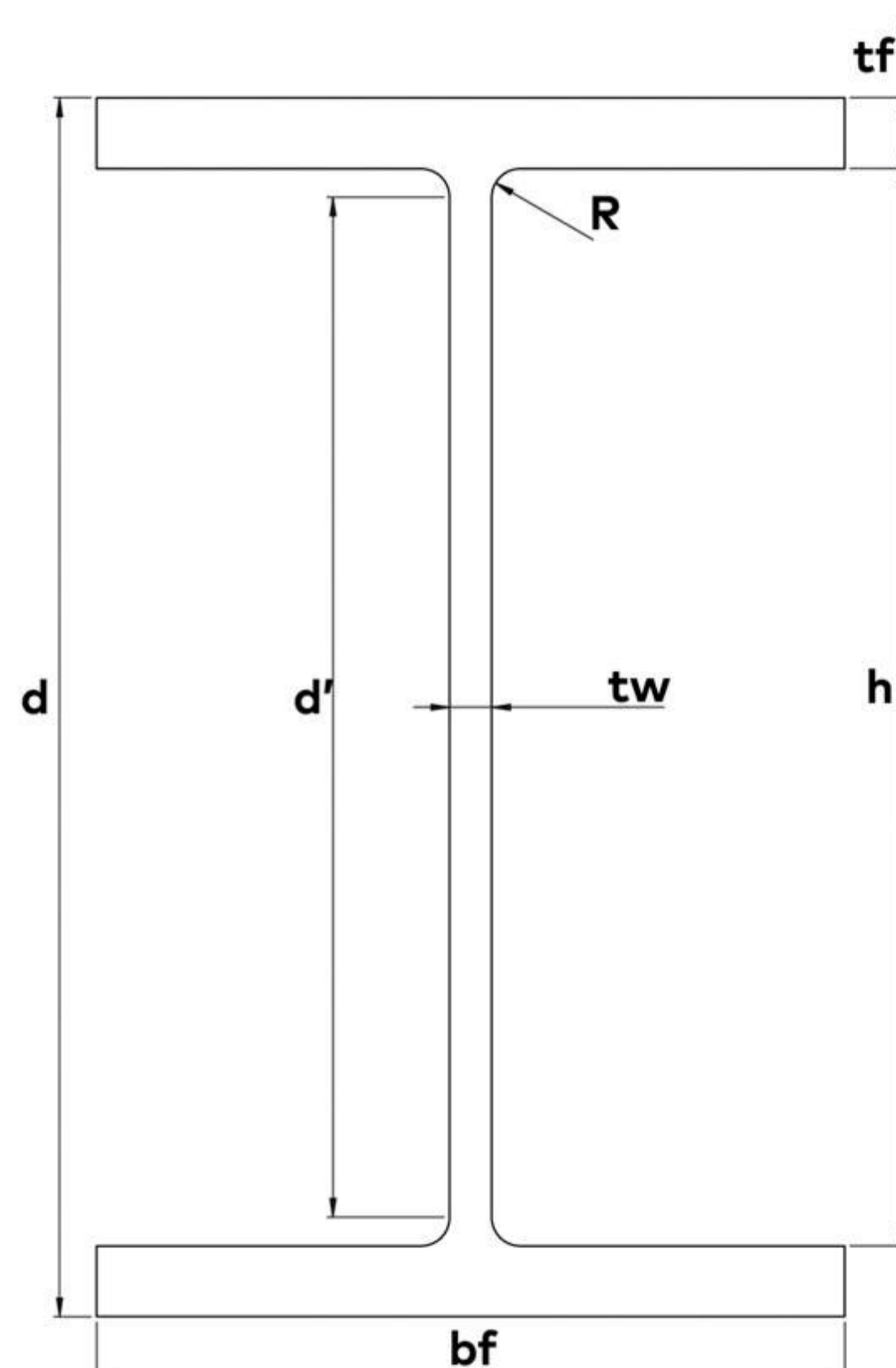

d= Altura

h = Altura interna

r = Raio

bf = Largura da aba

tw = Espessura da alma

tf = Espessura da aba

Materiais estruturais com uma seção transversal em formato de "I" ou "W" e amplamente utilizadas na construção civil e na indústria para suportar cargas pesadas em estruturas como pontes, edifícios, galpões industriais e outras aplicações que requerem alta resistência e rigidez.

# VIGA

A seção transversal em formato de "I" ou "W" confere às vigas uma maior capacidade de suportar cargas verticais e momentos de flexão. Elas são projetadas para distribuir uniformemente o peso e a pressão ao longo de sua extensão, minimizando a deformação e proporcionando maior estabilidade estrutural.

As vigas "I" têm uma parte superior e inferior chamada de flanges, conectadas por uma parte central chamada de alma. A diferença entre uma viga "I" e uma viga "W" está principalmente nas dimensões das flanges e da alma. As vigas "W" possuem flanges mais largas e almas mais espessas em comparação com as vigas "I", o que resulta em uma maior resistência e capacidade de carga.

PERFIL I-W		Espessura						Área
BITOLA	MASSA LINEAR	d	b <sub>f</sub>	t <sub>w</sub>	t <sub>f</sub>	h	d'	
mm x kg/m	kg/m	mm	mm	mm	mm	mm	mm	cm <sup>2</sup>
PERFIL I - W 150 X 13,0	13,0	148	100	4,3	4,9	138	118	16,6
PERFIL I - W 150 X 18,0	18,0	153	102	5,8	7,1	139	119	23,4
PERFIL I - W 200 X 15,0	15,0	200	100	4,3	5,2	190	170	19,4
PERFIL I - W 200 X 19,3	19,3	203	102	5,8	6,5	190	170	25,1
PERFIL I - W 200 X 22,5	22,5	206	102	6,2	8,0	190	170	29,0
PERFIL I - W 200 X 26,6	26,6	207	133	5,8	8,4	190	170	34,2
PERFIL I - W 250 X 17,9	17,9	251	101	4,8	5,3	240	220	23,1
PERFIL I - W 250 X 22,3	22,3	254	102	5,8	6,9	240	220	28,9
PERFIL I - W 250 X 32,7	32,7	258	146	6,1	9,1	240	220	42,1
PERFIL I - W 250 X 38,5	38,5	262	147	6,6	11,2	240	220	42,1

## APLICAÇÕES

Em uma ampla variedade na construção civil e na indústria, estruturas de edifício, pontes, galpões industriais, máquinas e implementos agrícolas e rodoviários.

## INDICAÇÕES

Construção Civil e Indústrias.

PERFIL ESTRUTURAL I
DESCRIÇÃO
PERFIL I - 3" 76,2 X 4,32mm
PERFIL I - 4" 101,6 X 4,90mm
PERFIL I - 6" 152,4 X 5,89mm

PERFIL ESTRUTURAL W
DESCRIÇÃO
PERFIL I - W 150 X 13,0
PERFIL I - W 150 X 18,0
PERFIL I - W 200 X 15,0
PERFIL I - W 200 X 19,3
PERFIL I - W 200 X 22,5
PERFIL I - W 200 X 26,6
PERFIL I - W 250 X 17,9
PERFIL I - W 250 X 22,3
PERFIL I - W 250 X 32,7
PERFIL I - W 250 X 38,5
PERFIL I - W 310 X 21,0
PERFIL I - W 310 X 28,3
PERFIL I - W 310 X 38,7
PERFIL I - W 310 X 44,5
PERFIL I - W 310 X 52,0
PERFIL I - W 360 X 32,9
PERFIL I - W 410 X 38,8



# AÇOTEL

INDÚSTRIA DE AÇO

[acotel.com.br](http://acotel.com.br)

   @acotelferroeaco  (24) 99871 1717

**Matriz Três Rios**  
Rua Isaltino Silveira, 768  
Cantagalo  
(24) 2251-7979

**Belo Horizonte**  
Rua Boaventura, 15  
São Francisco  
(31) 3439-1717

**Juiz de Fora**  
Rua Dr. Lafaiete  
Loures, 37- Centro  
(32) 3690-1717

**Contagem**  
Rua Dr. José Américo Cançado  
Bahia, 1008 - Cid. Industrial  
(31) 3615-1717

**Juiz de Fora**  
Av. Pres. J.K., 3689  
Barbosa Lage  
(32) 3690-1717