



CATÁLOGO DE PRODUTOS



A AÇOTEL

Somos uma indústria de **transformação e beneficiamento do aço** que está há quase meio século no mercado produzindo um amplo mix de produtos, utilizando insumos provenientes das melhores usinas e oferecendo as melhores soluções customizadas com **foco no cliente**, compromisso com a qualidade e entregas ágeis e planejadas.

Contamos com uma equipe de mais de **500 colaboradores** e com uma estrutura de mais de **200.000m²**, presentes nas cidades: Três Rios, Juiz de Fora, Contagem, Belo Horizonte e Petrópolis, além de representantes em todo país contando com uma capacidade de produção superior a **300.000 toneladas por ano**.

Somos especializados na fabricação e distribuição de Tubos, Chapas, Perfis, Telhas, Vergalhão, Colunas prontas, Steel deck, Lambril e Calhas, além de muitos outros produtos.

Com atuação em **todo o território nacional**, atendemos a diversos segmentos de mercado como agronegócio, geração de energia, indústria de máquinas e equipamentos, moveleira, automotiva, brinquedos, sinalização e iluminação, estruturas metálicas, entre outros e oferecemos as melhores soluções em aço fina quente, fina frio, galvanizado, galvalume e pré-pintados.

A trajetória da Açotel é marcada pelo compromisso em **satisfazer as necessidades dos clientes** oferecendo produtos de qualidade superior e buscando inovação através da expansão da capacidade produtiva e de portfólio.

Ao longo dos anos investimos, crescemos, transformamos, expandimos e atualmente possuímos um portfólio de soluções prontas ou customizadas para atender à diferentes segmentos de mercado.

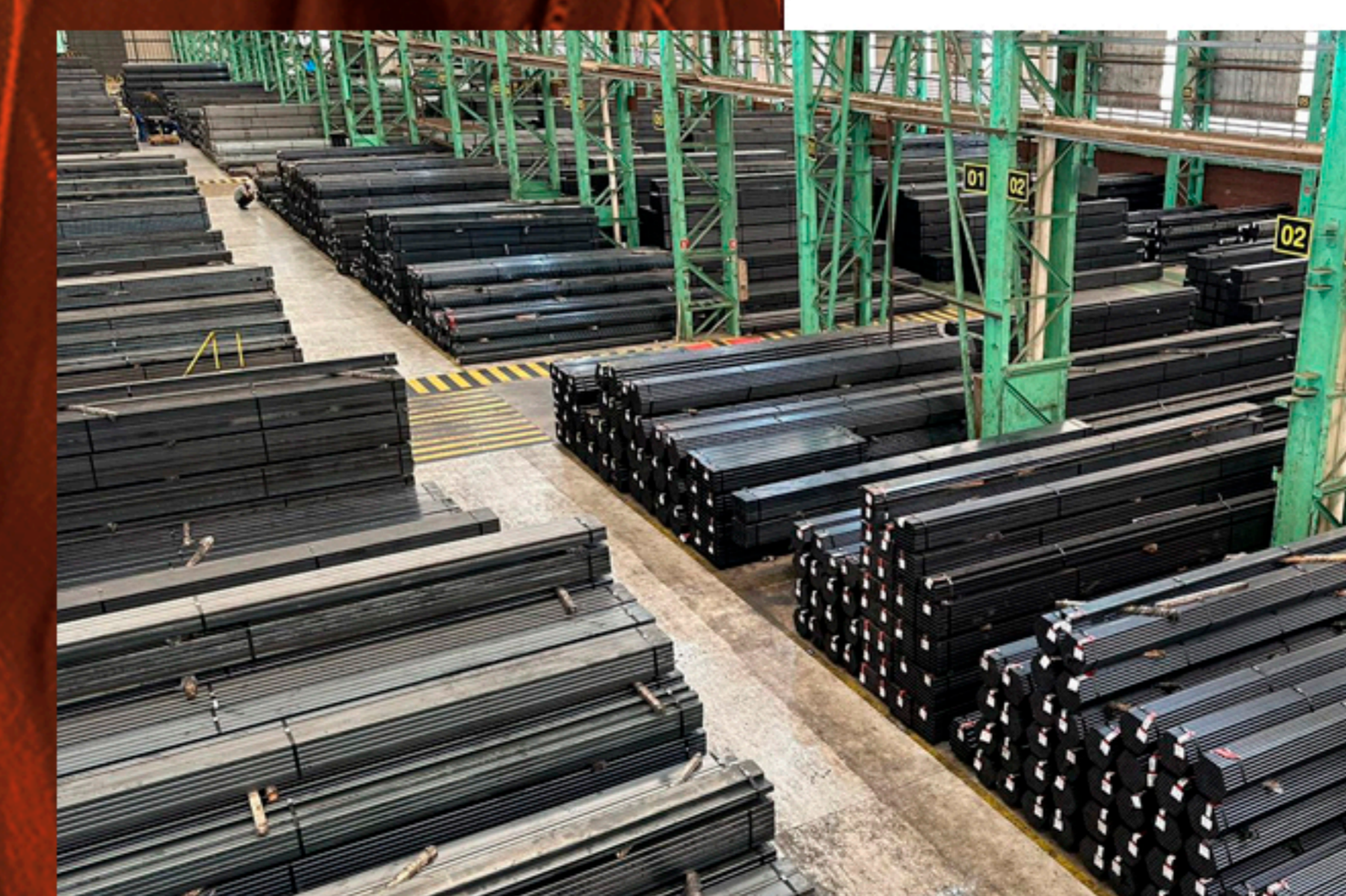

AÇOTEL
INDÚSTRIA DE AÇO

Uma indústria de transformação e beneficiamento do aço há 50 anos no mercado

Nos movemos por excelência em atendimento, produto e processo de fabricação, para superar a expectativa dos nossos clientes através de uma estrutura de ponta, com equipamentos de alta tecnologia, uma equipe engajada e bem treinada, incluindo áreas técnicas de Qualidade e Engenharia, reforçando o nosso compromisso em maximizar a experiência do nosso bem maior, nosso cliente.

NOSSA Missão

Transformar o aço em benefício do homem, com foco na necessidade dos clientes, entregando qualidade através de um relacionamento pautado pela ética e simplicidade.

NOSSA Visão

Estar entre as 500 maiores empresas do Brasil até 2030.

NOSSOS Valores

Ética
Resultado
Foco no Cliente
Compromisso com a Qualidade
Simplicidade
Inovação



50
anos de
atuação



+500
colaboradores



100.000
atendimentos
realizados
em 2024



+200.000m²
de estrutura



+300.000
toneladas por ano
de capacidade
produtiva



+10.000
ítems no
portifólio

UNIDADES DE VENDA



- **Três Rios - RJ (Matriz)** | Ruasaltino Silveira, 768 - Cantagalo - CEP: 25804-250
- **Juiz de Fora - MG** | Av. Pres. Juscelino Kubitschek, 3689 - Barbosa Lage
CEP: 36085-000 • Rua Dr. Lafaiete Loures, 37-Centro CEP: 36060-120
- **Belo Horizonte - MG** | Rua Boaventura, 15 - São Francisco - CEP: 31270-020
- **Contagem - MG** | Rua José Américo Cançado Bahia, 1008 - Cidade Industrial
CEP: 32210-130 (Esquina com Av. Babita Camargos)

SUMÁRIO

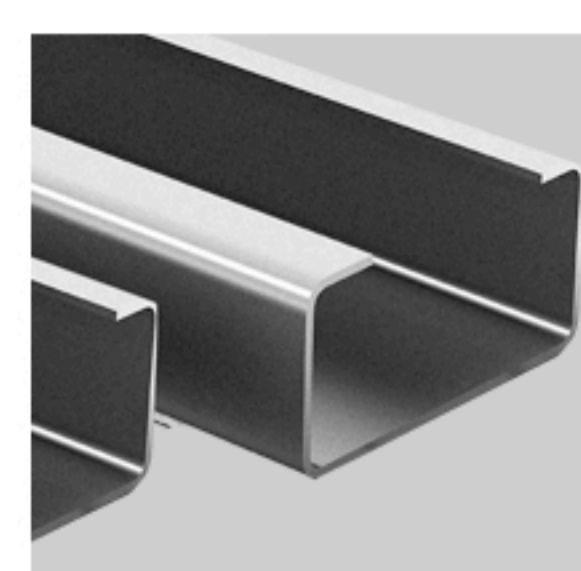

Perfil _____ **07**

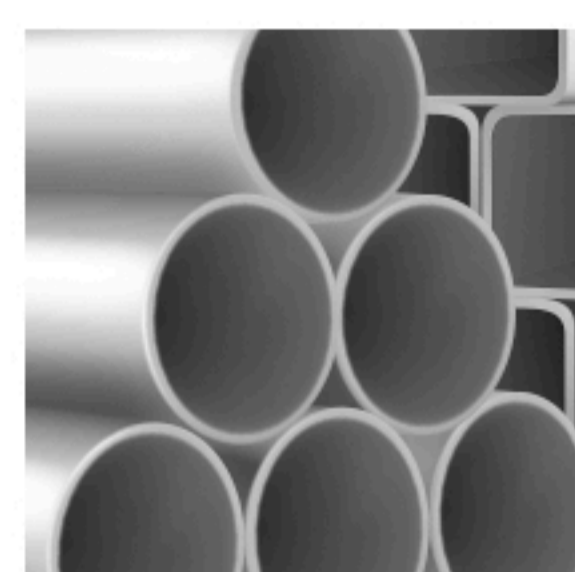

Tubo _____ **09**

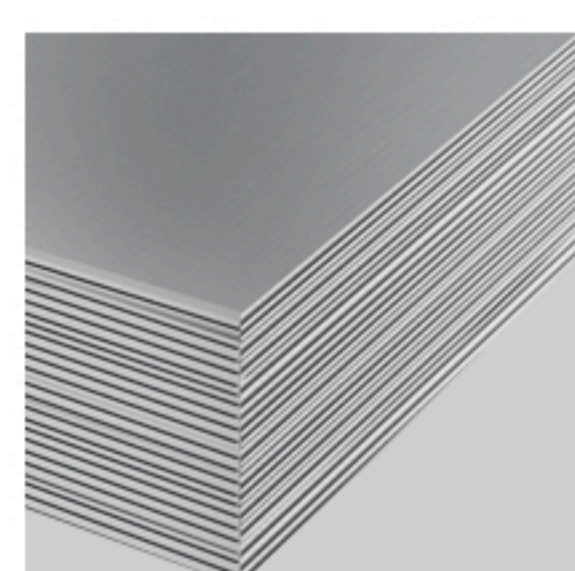

Chapa _____ **12**

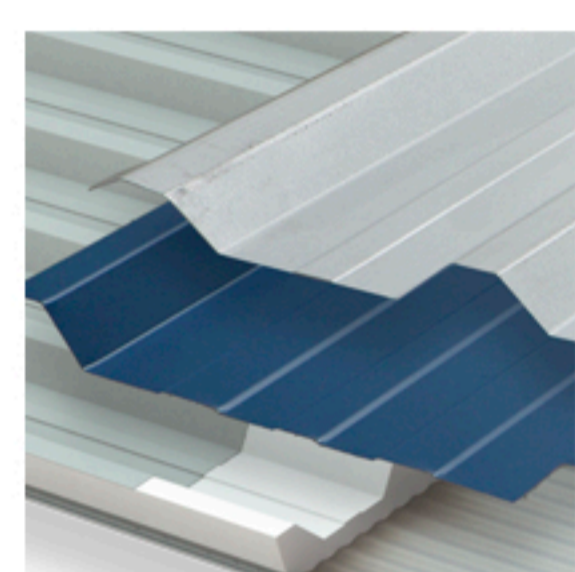

Telha _____ **14**



Painel Forro _____ **18**

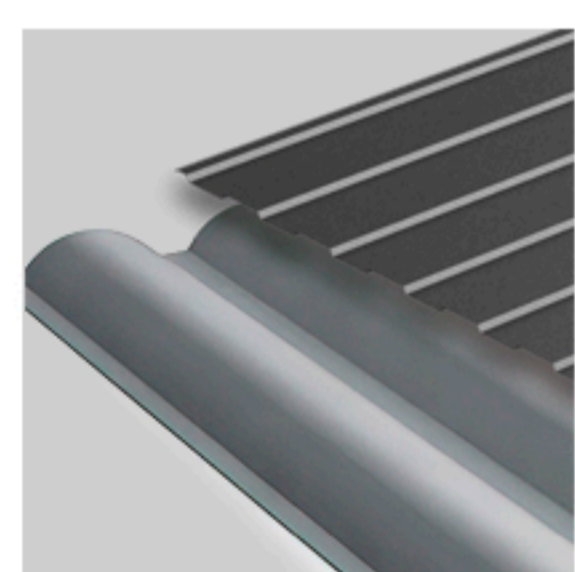

Lambril _____ **20**

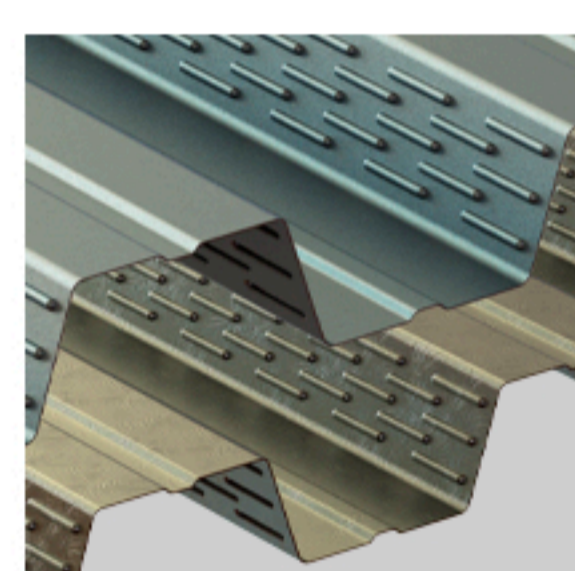

Steel Deck _____ **21**

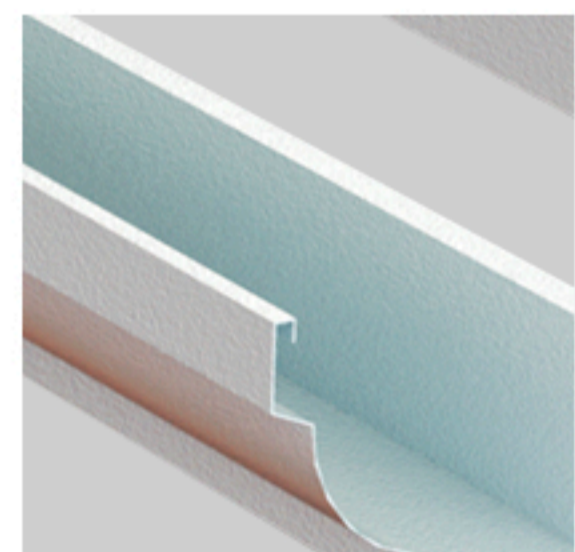

Calha e Rufo _____ **23**

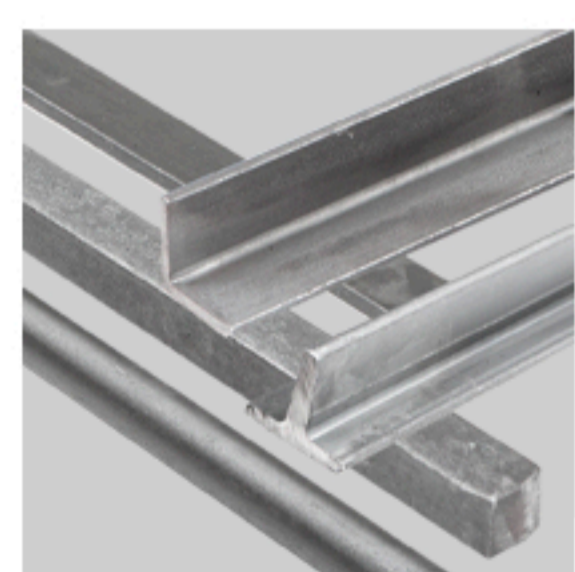

Laminado _____ **24**



Viga _____ **26**

PERFIL

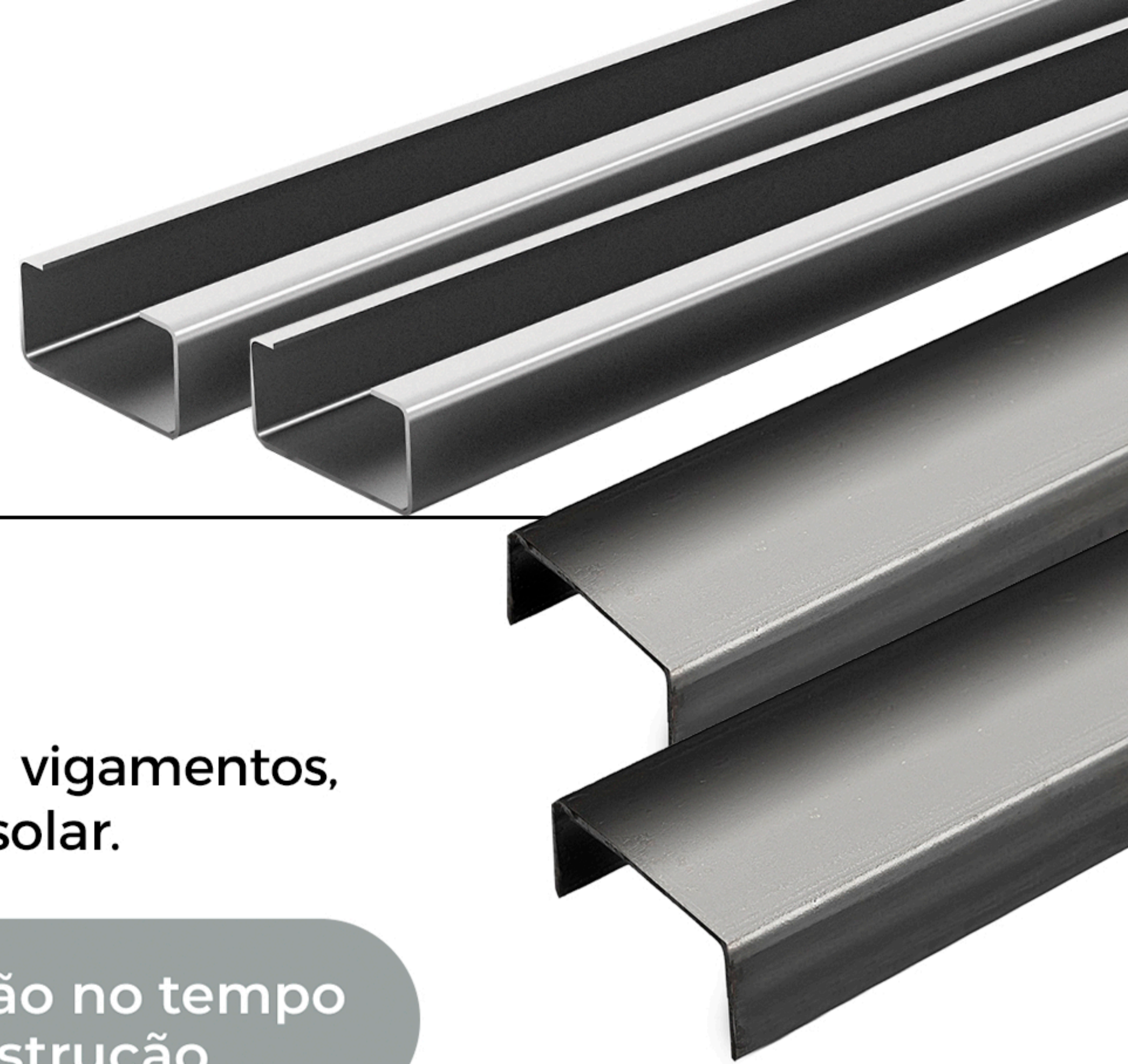

SIMPLES E ENRIJECIDO

Implementos agrícolas, equipamentos de transporte, vigamentos, escoramento, guias, estruturas de sustentação e energia solar.



Produtividade e economia com mão de obra



Redução no tempo de construção

Obtidos por meio do processo de conformação a frio, de acordo com a norma NBR 6355. Para melhor atender aos nossos clientes, fabricamos também perfis sob medida* e em aços especiais.

*Sob consulta.

Grande variedade de modelos para a fabricação nas espessuras 1,55mm a 4,75mm.

BENEFÍCIOS

Incluir o perfil estrutural em uma obra, significa redução no tempo de construção, maior produtividade e menor gasto com mão de obra. E, ainda, maior controle dos materiais que são utilizados em toda a construção. Os perfis podem ser vendidos com diferentes tamanhos e dimensões, de acordo com sua necessidade.

PERFIL SIMPLES



PERFIL ENRIJECIDO

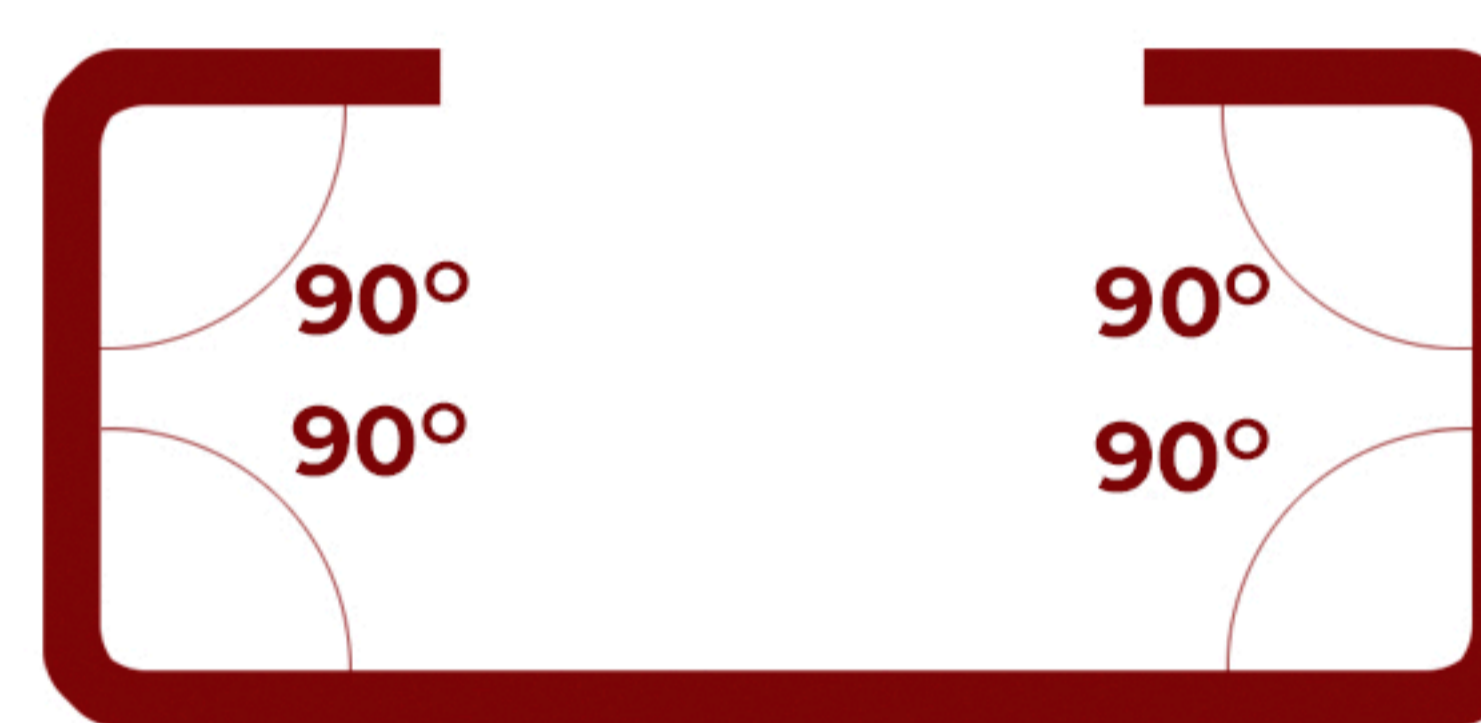

FINA QUENTE

MATERIAL: SAE 1006, 1008, 1010, A36 E CIVIL 300.

CARACTERÍSTICA: SIMPLES E ENRIJECIDO.

ESPESSURAS: 2MM À 3MM*

┌ 45X17 À 300X85*

┌ 50X25X10 À 310X65X20*

GALVANIZADO

MATERIAL: ZINCADO REV. Z100 E Z275 E ESTRUTURAL ZAR 345 REV. 275 NOS ASPECTOS MINIMIZADO E ESCAMADO.

CARACTERÍSTICA: SIMPLES E ENRIJECIDO.

ESPESSURAS: 1,55 À 4,75MM*

┌ 45X17 À 300X85*

┌ 50X25X10 À 310X65X20*

*MATERIAIS E DIMENSÕES SOB CONSULTA

PERFIL

SIMPLES E ENRIJECIDO

PERFIL "US" e "UE"		(mm)									
		1,55	1,80	2,00	2,25	2,65	3,00	3,35	3,75	4,25	4,75
45 X 17	TOTAL PÇ		140	140							
	PESO MÉDIO PÇ		6,30	6,89							
50 X 25	TOTAL PÇ		96	96	96	96	96				
	PESO MÉDIO PÇ		7,76	8,66	9,72	11,35	12,83				
50 X 25 X 10	TOTAL PÇ		96	96	96	96					
	PESO MÉDIO PÇ		9,05	9,76	11,04	12,76					
68 X 30	TOTAL PÇ		90	90	90	70	70				
	PESO MÉDIO PÇ		10,40	11,67	13,10	15,50	16,40				
75 X 40	TOTAL PÇ		60	60	60	60	40	40	40	40	
	PESO MÉDIO PÇ		12,7	14,10	15,82	18,28	20,40	22,50	24,80	27,70	30,68
75 X 40 X 15	TOTAL PÇ		60	60	60	60	40	40	40	40	
	PESO MÉDIO PÇ		14,83	15,97	17,95	20,68	23,01	20,15	27,55	30,42	33,11
92 X 30	TOTAL PÇ		64	64	64	64	64				
	PESO MÉDIO PÇ		12,64	13,85	15,53	18,29	19,78				
100 X 40	TOTAL PÇ		56	56	56	56	36	36	36	30	30
	PESO MÉDIO PÇ		15,06	16,75	18,23	21,72	23,99	26,50	29,18	32,98	36,27
100 X 40 X 15	TOTAL PÇ		56	56	56	42	42				
	PESO MÉDIO PÇ		17,02	18,87	21,24	24,72	27,55				
100 X 50	TOTAL PÇ		56	56	56	42	42	30	30	30	24
	PESO MÉDIO PÇ		16,4	18,20	20,36	23,82	26,78	29,67	32,88	36,74	40,84
100 X 50 X 17	TOTAL PÇ		56	56	42	42	30	30	30	24	24
	PESO MÉDIO PÇ		18,39	20,50	23,52	27,30	29,88	32,81	36,20	40,23	44,07
120 X 50	TOTAL PÇ		42	42	42	42	36				
	PESO MÉDIO PÇ		18,06	19,97	22,36	26,09	29,39				
125 X 50	TOTAL PÇ		42	42	42	36	36	24	24	24	24
	PESO MÉDIO PÇ		19,04	21,22	23,11	27,69	30,72	33,89	37,48	42,32	46,79
125 X 50 X 17	TOTAL PÇ		42	42	42	30	30	30	24	24	24
	PESO MÉDIO PÇ		21,19	23,59	26,30	31,44	33,85	37,07	40,97	45,64	50,11
142 X 50	TOTAL PÇ		42	42	42	36	36				
	PESO MÉDIO PÇ		24,69	22,04	24,69	28,83	32,50				
150 X 50	TOTAL PÇ			36	36	36	30	24	24	24	24
	PESO MÉDIO PÇ			23,49	25,99	30,72	33,97	37,63	41,52	46,84	51,98
150 X 60	TOTAL PÇ			20					20		
	PESO MÉDIO PÇ			23,78					43,45		
150 X 60 X 17	TOTAL PÇ			20							
	PESO MÉDIO PÇ			26,94							
150 X 60 X 20	TOTAL PÇ		30	30	30	30	24	20	20	20	20
	PESO MÉDIO PÇ		25,11	27,91	31,65	36,07	40,80	44,81	49,63	55,44	61,07
190 X 50	TOTAL PÇ			24	24	24	24				
	PESO MÉDIO PÇ			26,68	29,88	35,02	39,68				
190 X 55 X 20	TOTAL PÇ			30	30	24	24				
	PESO MÉDIO PÇ			31,10	34,90	40,10	45,00				
200 X 50	TOTAL PÇ			24	24	24	24	20	20	20	16
	PESO MÉDIO PÇ			27,79	31,18	36,51	40,78	45,38	50,32	56,75	62,93
200 X 70	TOTAL PÇ										16
	PESO MÉDIO PÇ										50,27
200 X 75	TOTAL PÇ		20	20	20	20	20	16	16	16	16
	PESO MÉDIO PÇ		29,08	32,22	36,14	42,31	47,76	53,17	59,17	66,65	74,05
200 X 85	TOTAL PÇ			16	16	16	16	16	16	16	16
	PESO MÉDIO PÇ			34,10	38,26	44,81	50,59	56,33	62,70	70,66	78,53
200 X 75 X 20	TOTAL PÇ			20	20	20	20	16	16	16	16
	PESO MÉDIO PÇ			35,52	40,80	47,50	53,24	57,63	63,76	71,68	79,11
200 X 85 X 20	TOTAL PÇ			16	16	16	16	16	16	16	16
	PESO MÉDIO PÇ			37,11	41,54	48,55	54,68	60,59	67,29	75,47	83,45
200 X 75 X 25	TOTAL PÇ		20	20	20	20	20	16	16	16	16
	PESO MÉDIO PÇ		32,73	36,17	41,20	48,98	54,30	59,01	65,52	73,46	81,21
200 X 85 X 25	TOTAL PÇ			16	16	16	16	16	16	16	16
	PESO MÉDIO PÇ			38,06	42,60	49,80	56,10	62,17	69,06	77,47	85,69
210 X 30 X 15	TOTAL PÇ		40	40	40						
	PESO MÉDIO PÇ		24,20	24,25	26,75						
250 X 50	TOTAL PÇ			24	24	24	24	20	20	20	16
	PESO MÉDIO PÇ			27,79	31,18	36,51	40,78	45,38	50,32	56,75	62,93
250 X 75	TOTAL PÇ			24	24	24	24	16	16	16	16
	PESO MÉDIO PÇ			32,22	36,14	42,31	47,76	53,17	59,17	66,65	74,05
250 X 85	TOTAL PÇ			20	20	20	20	16	16	12	12
	PESO MÉDIO PÇ			38,81	43,56	51,05	57,65	64,22	71,53	80,67	89,71
250 X 75 X 25	TOTAL PÇ			20	20	20	20	16	16	12	12
	PESO MÉDIO PÇ			40,88	45,78	53,54	60,33	66,90	74,35	83,47	92,39
250 x 85 x 25	TOTAL PÇ			20	20	20	16	16	16	12	12
	PESO MÉDIO PÇ			42,77	47,90	56,04	63,16	70,06	77,89	87,48	96,87
300 x 75	TOTAL PÇ			20	20	20	20	16	16	12	12
	PESO MÉDIO PÇ			41,64	46,73	54,79	61,89	68,95	76,83	86,68	96,43
300 x 85	TOTAL PÇ			20	20	20	16	16	12	12	12
	PESO MÉDIO PÇ			43,52	48,85	57,29	64,72	72,11	80,36	90,68	100,90
300 x 75 x 25	TOTAL PÇ			20	20	20	20	16	12	12	12
	PESO MÉDIO PÇ			45,59	51,08	59,78	67,40	74,79	83,19	93,48	103,6
300 x 85 x 25	TOTAL PÇ			20	20	16	16	16	12	12	12
	PESO MÉDIO PÇ			47,48	53,20	62,28	70,23	77,95	86,72	97,49	108,1
310 x 65 x 20	TOTAL PÇ	20									
	PESO MÉDIO PÇ	34,24									

TUBO

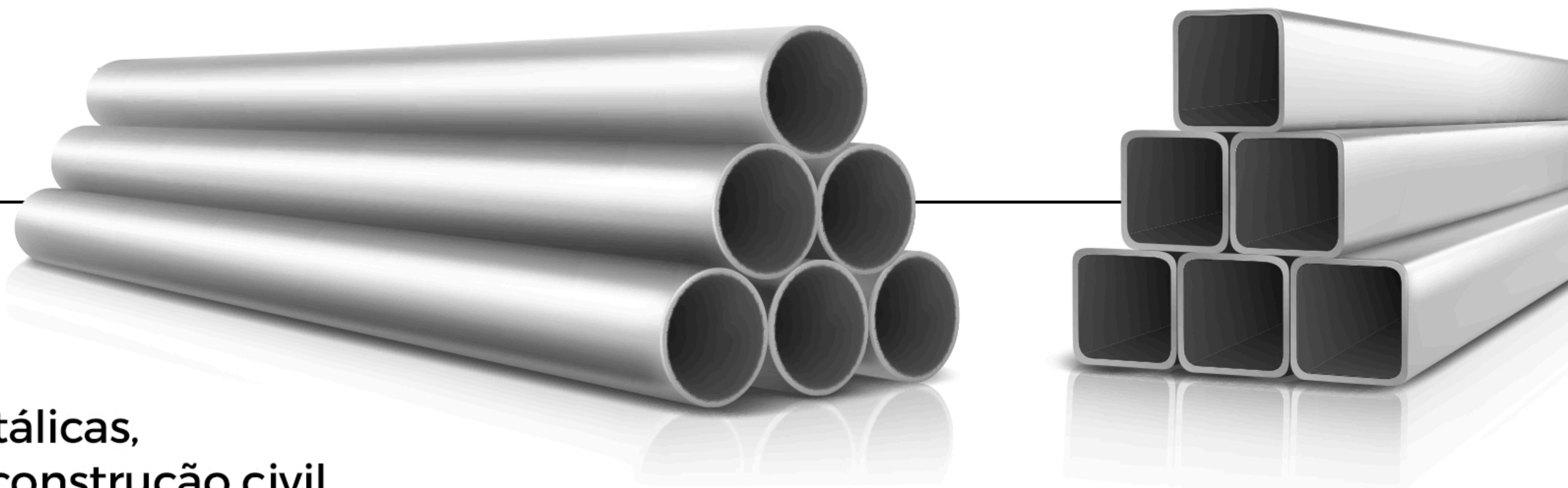

Utilizados em estruturas metálicas, painéis solares, brinquedos, construção civil, arquitetura, indústria moveleira, serralheria, máquinas e equipamentos.



Duráveis



Resistentes

Fabricamos tubos industriais e estruturais com aços certificados e fornecidos pelas melhores usinas, inclusive aços especiais de alta resistência.

Produzidos por laminação a quente, a frio ou galvanizados com costura metalizada, o nosso processo fabril está em conformidade com a norma NBR 6591, (tubos com costura longitudinal: Solda por resistência elétrica ERW (eletric resistance welded) - produzida pelo caldeamento das bordas da chapa, mediante a aplicação de pressão e aquecimento originado pela passagem de corrente de alta frequência, sem adição de material.

Fornecidos no padrão de 6.000mm ou comprimentos especiais*.

FINA QUENTE

MATERIAL: SAE 1006, 1008, 1010, A36 E CIVIL 300.

CARACTERÍSTICA: RIR, RIA E EDDY CURRENT

ESPESSURAS: 1,50MM ATÉ 4,75MM

- 15X15 À 100X100
- 30X20 À 150X50
- 15,87 À 127MM
- N/A

FINA FRIA

MATERIAL: SAE 1006, 1008 E 1010.

CARACTERÍSTICA: RIR, RIA E EDDY CURRENT

ESPESSURAS: 0,60MM ATÉ 1,90MM

- 15X15 À 100X100
- 30X20 À 150X50
- 15,87 À 101,60MM
- 30X16, 35X20 E 48X20

GALVANIZADO

MATERIAL: ZINCADO REV. Z100 E Z275 E ESTRUTURAL ZAR 345* REV. 275 NOS ASPECTOS MINIMIZADO E ESCAMADO).

CARACTERÍSTICA: RIR, RIA COM METALIZAÇÃO

ESPESSURAS: 0,80MM À 3,00MM

- 15X15 À 100X100
- 30X20 À 150X50
- 15,87 À 127MM
- N/A



Quadrado



Retangular



Redondo



Oblongo

Tubos com inspeção - Eddy Current:

Tubos produzidos com leitura magnética, que tem o objetivo de inspecionar e detectar descontinuidades da solda. *Medidas e aços especiais sob consulta.

TUBO

REDONDO	ESPESSURA DO TUBO (mm)														
	0,60	0,75	0,90	1,06	1,20	1,50	1,90	2,00	2,25	2,70	3,00	3,35	3,75	4,25	4,75
15,87	TOTAL BARRAS	547	547	547	469	397	331	271	271						
	PESO MÉDIO KG	1,36	1,68	1,99	2,32	2,60	3,19	3,93	4,10						
19,05	TOTAL BARRAS		469	469	397	331	271	217	217						
	PESO MÉDIO KG		2,03	2,42	2,82	3,17	3,90	4,82	5,05						
21,30	TOTAL BARRAS		397	397	331	271	217	169	169	169	127				
	PESO MÉDIO KG		2,28	2,72	3,17	3,57	4,39	5,45	5,71	6,34	7,43	8,12			
22,22	TOTAL BARRAS	397	397	331	271	217	169	169	127	127					
	PESO MÉDIO KG	1,92	2,38	2,84	3,32	3,73	4,60	5,98	5,98	6,65	7,80				
25,40	TOTAL BARRAS		331	331	271	217	169	127	127	127	91				
	PESO MÉDIO KG		2,74	3,26	3,82	4,30	5,30	6,61	6,92	7,71	9,07	9,94			
26,70	TOTAL BARRAS		331	271	217	169	127	127	127	127	91				
	PESO MÉDIO KG		2,88	3,44	4,02	4,53	5,59	6,97	7,31	8,14	9,59	10,52			
28,57	TOTAL BARRAS		271	217	217	169	127	127							
	PESO MÉDIO KG		3,09	3,68	4,31	4,86	6,01	7,50	7,86						
31,75	TOTAL BARRAS		169	169	169	169	127	127	91	91	91				
	PESO MÉDIO KG		3,44	4,11	4,81	5,42	6,71	8,39	8,80	9,82	11,61	12,76			
33,40	TOTAL BARRAS			217	217	169	127	91	91	91	91	91			
	PESO MÉDIO KG			4,33	5,07	5,72	7,08	8,86	9,29	10,37	12,27	13,49	14,90		
34,92	TOTAL BARRAS			217	217	169	127	127	91	91	91	91			
	PESO MÉDIO KG			4,53	5,31	5,99	7,42	9,28	9,74	10,88	12,87	14,17	15,65		
38,10	TOTAL BARRAS			169	169	169	127	91	91	91	61	61			
	PESO MÉDIO KG			4,95	5,81	6,55	8,12	10,18	10,68	11,94	14,14	15,58			
41,27	TOTAL BARRAS			169	169	127	127	91	91	91	61	61			
	PESO MÉDIO KG			5,38	6,31	7,11	8,83	11,07	11,62	12,99	15,14	16,99			
42,40	TOTAL BARRAS			127	127	127	127	91	91	91	61	61	61		
	PESO MÉDIO KG			5,53	6,48	7,32	9,08	11,39	11,92	13,37	15,86	17,49	19,36		
44,45	TOTAL BARRAS			102	102	102	102	61	61	61	61	61			
	PESO MÉDIO KG			5,87	6,89	7,78	9,65	12,12	12,73	14,23	16,90	18,64			
47,60	TOTAL BARRAS			102	102	102	102	61	61	61	61	61	61		
	PESO MÉDIO KG			6,21	7,29	8,22	10,21	12,20	13,49	15,10	17,63	19,80	22		
48,30	TOTAL BARRAS			127	127	127	91	91	91	61	61	61	61	61	
	PESO MÉDIO KG			6,31	7,41	8,36	10,39	13,04	13,70	15,33	18,22	20,11	22,28	24,72	
50,80	TOTAL BARRAS			70	70	70	70	70	61	61	61	61	37	37	
	PESO MÉDIO KG			6,65	7,80	8,81	10,94	13,75	14,44	16,16	19,22	21,22	23,52	26,11	
57,15	TOTAL BARRAS			91	91	91	91	61	61	61	61	37	37		
	PESO MÉDIO KG			7,49	8,80	9,93	12,35	15,53	16,32	18,28	21,75	24,04	26,67		
60,30	TOTAL BARRAS			61	61	61	61	61	61	61	37	37	37	37	
	PESO MÉDIO KG			7,91	9,29	10,49	13,05	16,42	17,25	19,33	23,01	25,44	28,23	31,38	
63,50	TOTAL BARRAS			61	61	61	61	61	61	61	37	37	37		
	PESO MÉDIO KG			8,34	9,79	11,06	13,76	17,32	18,20	20,39	24,29	26,86	29,82		
73,00	TOTAL BARRAS								44		29	29			29
	PESO MÉDIO KG								21,01		27,59	32,08			47,98
76,20	TOTAL BARRAS			37	37	37	37	37	37	37	37	37	37	37	19
	PESO MÉDIO KG			10,03	11,79	13,32	16,58	20,89	21,96	24,62	29,36	32,49	36,11	40,20	45,25
88,90	TOTAL BARRAS						37	37	37	37	24	24	24	24	24
	PESO MÉDIO KG						19,40	24,46	25,72	28,85	34,44	38,13	42,41	47,25	53,23
95,25	TOTAL BARRAS						24	24	24	24	24	24	24	24	24
	PESO MÉDIO KG						20,81	26,24	27,60	30,96	36,97	40,95	45,55	50,77	57,23
101,60	TOTAL BARRAS						24	24	24	24	24	24	24	24	24
	PESO MÉDIO KG						22,22	28,03	29,48	33,08	39,51	43,77	48,70	54,29	61,22
114,30	TOTAL BARRAS						19	19	19	19	19	19	19	19	19
	PESO MÉDIO KG						25,04	31,60	33,23	37,30	44,59	49,41	55,00	61,34	69,21
127,00	TOTAL BARRAS						19	19	19	19	19	19	19	19	19
	PESO MÉDIO KG						27,85	35,17	36,99	41,53	49,66	55,04	61,29	68,39	77,19
152,40	TOTAL BARRAS							10	10	10	10				10
	PESO MÉDIO KG							42,31	44,51	49,99	59,81	66,32			103,77

RR Tubos com rebarba interna removida

Peso teórico calculado para barras com 6 m.

Materiais Galvanizados somente sob consulta.

Nos tubos redondos com costura, existe o processo de soldagem, no qual é gerada uma rebarba interna no tubo. Em alguns modelos sinalizados na tabela é possível a remoção da rebarba interna, e este processo é opcional (RR - Rebarba Interna Removida), indicada nos casos em que o cliente precisa conduzir algum tipo de material. A outra forma de fornecimento, que é mais comum é com a Rebarba Interna Aparente (RA).

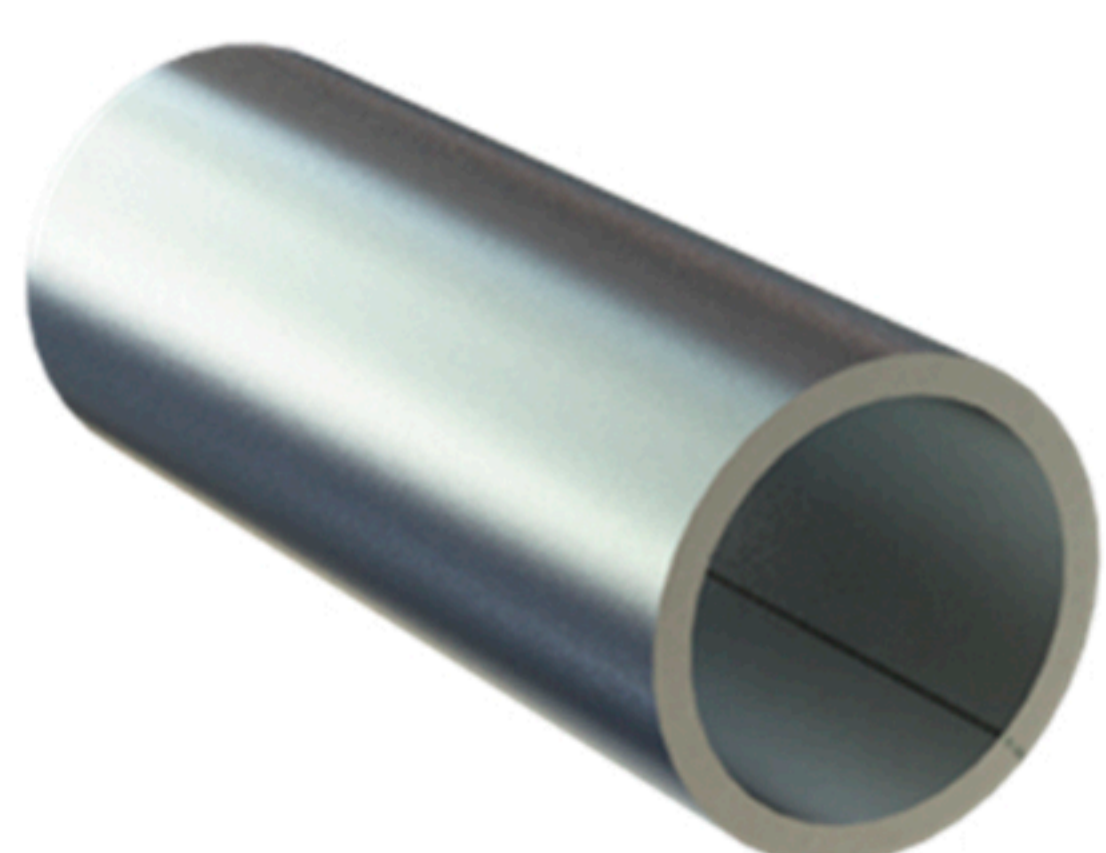

TUBOS RR
REBARBA INTERNA
REMOVIDA

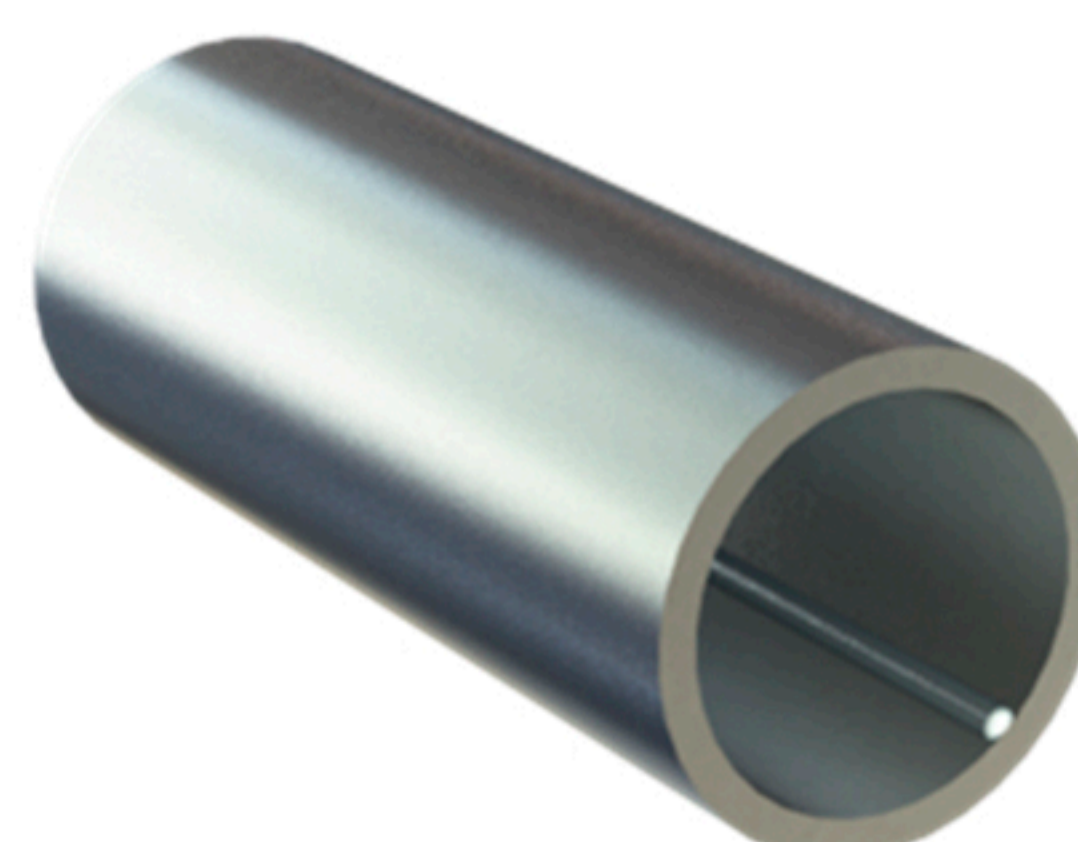

TUBOS RA
REBARBA INTERNA
APARENTE

CHAPA

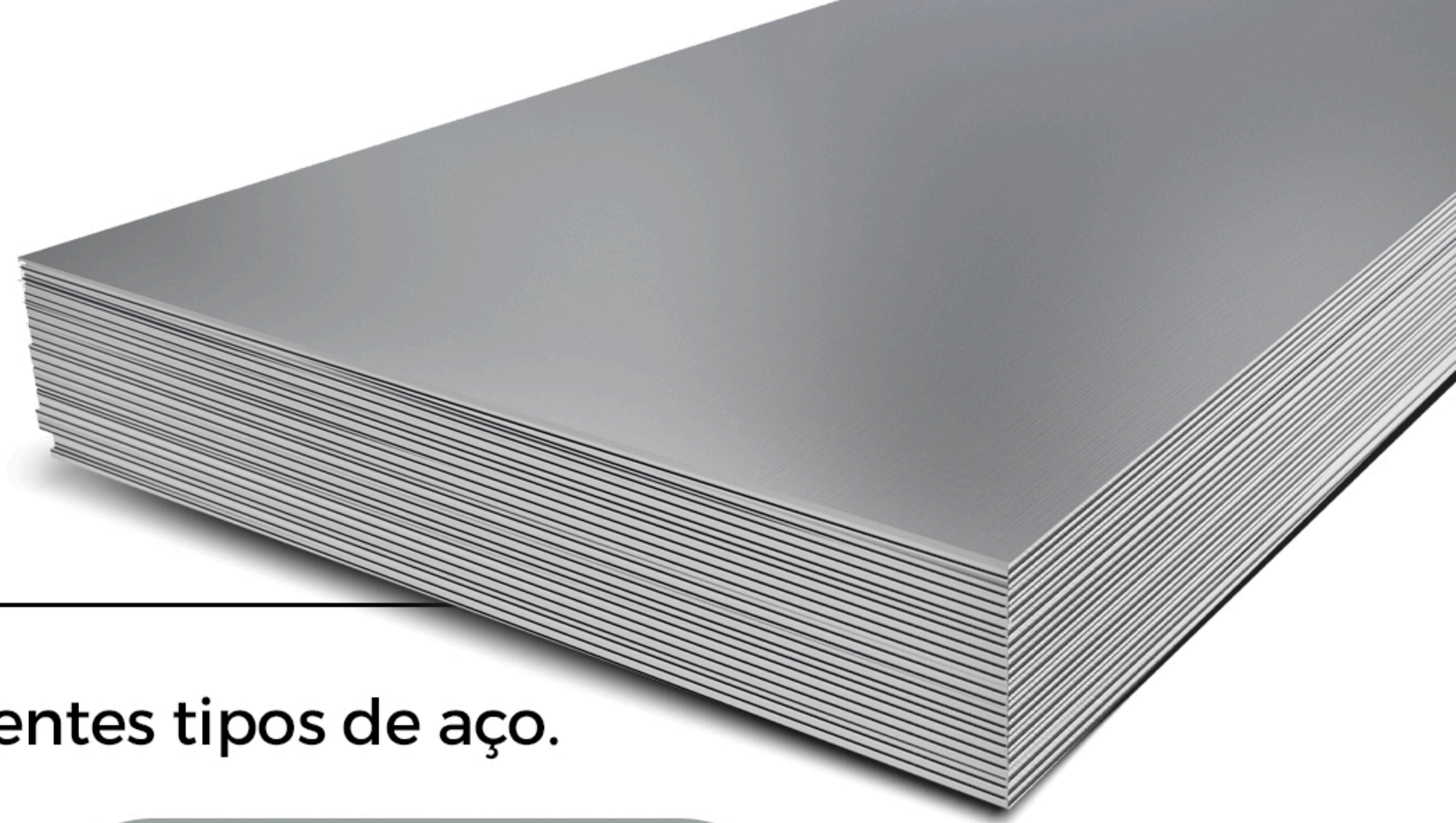

Atende a diferentes demandas de projetos com diferentes tipos de aço.



Segurança

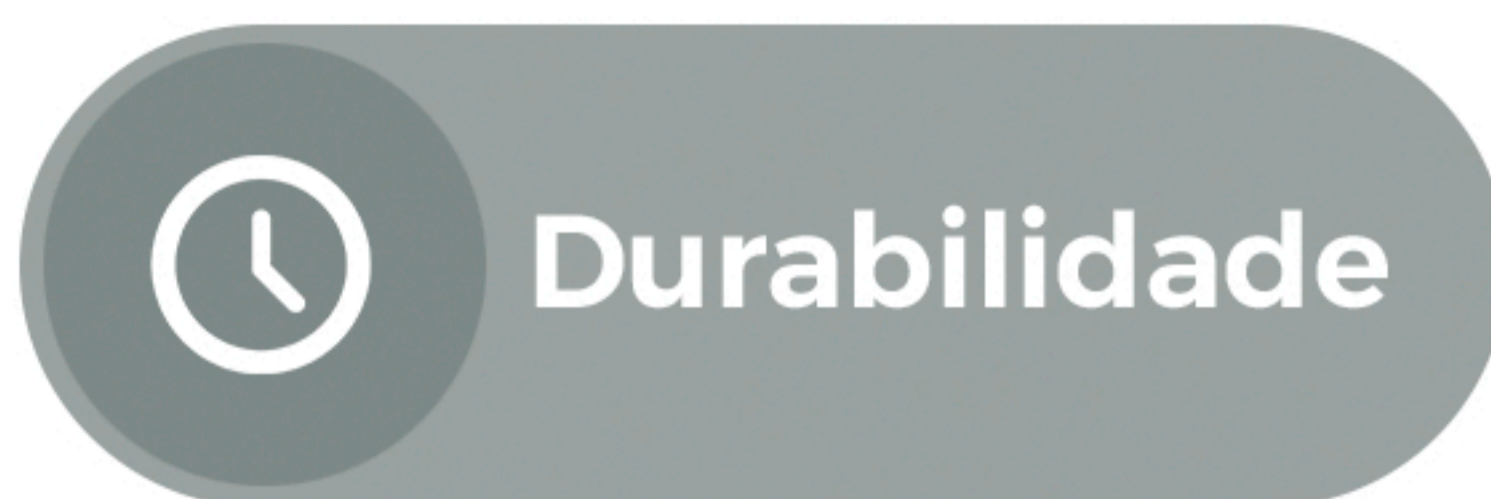

Durabilidade



Versatilidade

CHAPAS

Para atender melhor a demanda do mercado, nós temos ampliado a cada dia a nossa variedade de chapas de aços. Atualmente trabalhamos com aço galvanizado, galvalume, fina a frio e fina a quente, disponíveis nas espessuras 0,43 mm à 12,5mm, bem como em aços especiais (sob consulta).

Também trabalhamos com Aço Corten nas espessuras de 2,65 mm e 3,00mm, produzidas pelo processo de corte transversal e disponibilizadas em diversos comprimentos e larguras até 1.800 mm.

SLITTERS

São produzidos pelo processo de corte longitudinal nas espessuras de 0,40mm à 4,75mm, disponibilizados em diversas larguras e pesos.

APLICAÇÕES - CHAPA

Utilizadas em equipamentos industriais, móveis de aço, máquinas agrícolas, produtos hospitalares, linha branca, setor automobilístico, setor eletro/eletrônico, setor de construção civil e em outros segmentos.

APLICAÇÕES - SLITTER

Destinados à perfilação para a fabricação de tubos com costura e perfis, bem como para uso em processos de corte e estampagem que utilizam ferramental progressivo. Sua aplicação se dá em diversos segmentos como construção civil, indústria metalmeccânica, entre outras.

Chapa Fina Frio	Espessura 0,45 a 3,00mm
Chapa Fina Quente	Espessura 1,20 a 4,75mm
Chapa Grossa	Espessura 6,30 a 12,50mm
Chapa Galvanizada	Espessura 0,43 a 3,00mm
Chapa Galvalume	Espessura 0,43 a 0,95mm
Chapa Pré Pintada*	Espessura 0,43 a 0,90mm
Chapa Xadrez	Espessura 2,65 a 6,30mm

*medidas sob consulta

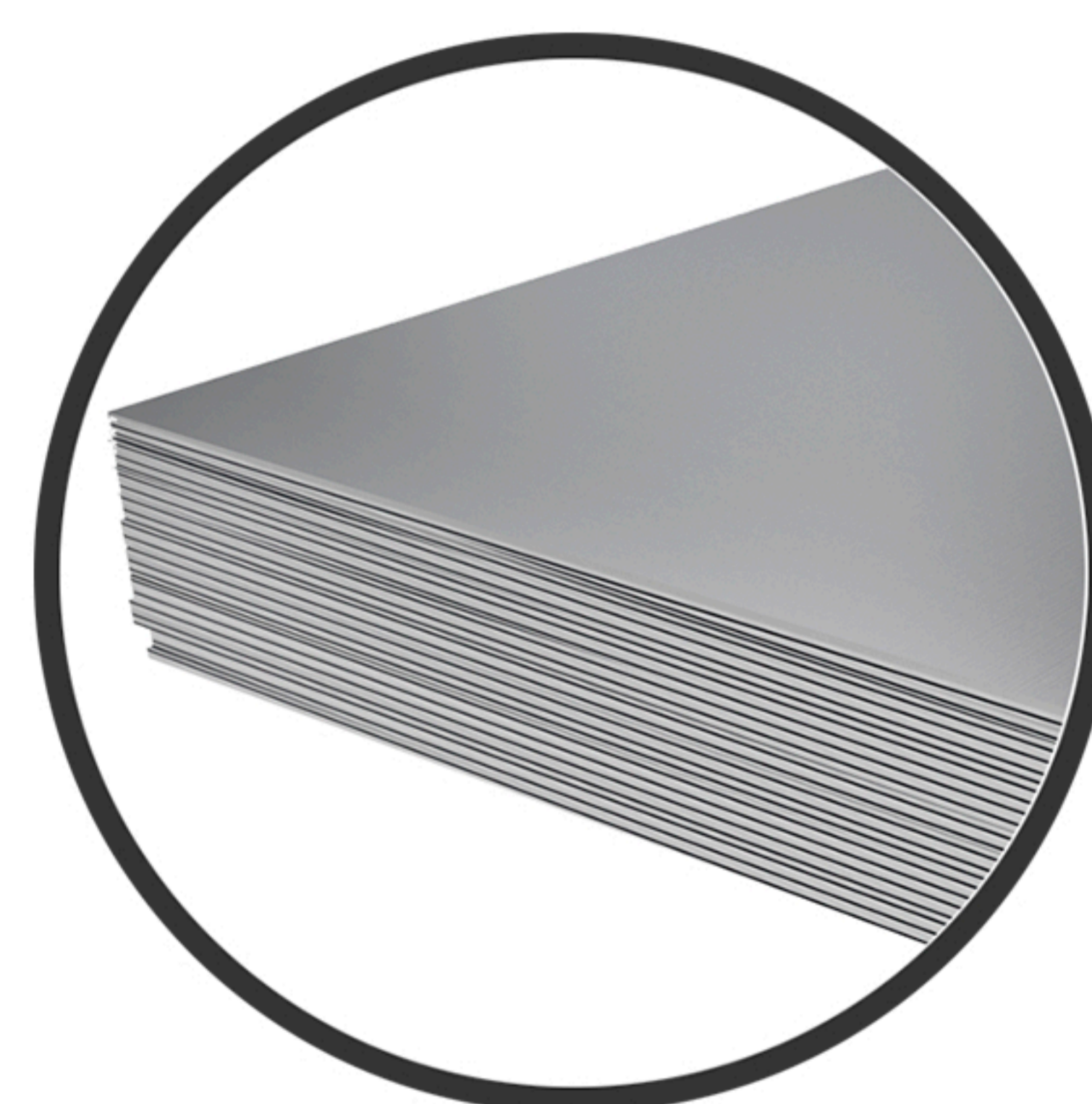

Disponível: Espessuras 0,43 a 4,75 mm

*CORES DISPONÍVEIS



acotel.com.br

CHAPA

CHAPA GALVALUME		
ESPESSURA		kg/m ²
pol.	mm	
28	0,43	3,18
26	0,50	3,50
24	0,65	4,90
22	0,80	5,95
20	0,95	7,00

CHAPA XADREZ		
ESPESSURA		kg/m ²
pol.	mm	
12	2,65	21,50
1/8"	3,00	25,07
3/16"	4,75	38,90
1/4"	6,30	49,46

CHAPA LAMINADA A QUENTE		
ESPESSURA		kg/m ²
pol.	mm	
18	1,20	9,42
16	1,50	11,78
15	1,80	14,13
14	2,00	15,70
13	2,25	17,66
12	2,65	20,80
11	3,00	23,55
10	3,35	26,30
9	3,75	29,44
8	4,25	33,36
3/16"	4,75	37,29
1/4"	6,30	49,46
5/16"	8,00	62,80
3/8"	9,50	74,58
1/2"	12,50	99,70

CHAPA DE AÇO CORTEN		
ESPESSURA		kg/m ²
pol.	mm	
12	2,65	20,80
11	3,00	23,55

CHAPA LAMINADA A FRIO		
ESPESSURA		kg/m ²
pol.	mm	
26	0,45	3,53
24	0,60	4,71
22	0,75	5,89
21	0,80	6,28
20	0,90	7,07
19	1,06	8,32
18	1,20	9,42
16	1,50	11,78
14	1,90	14,92
13	2,25	17,66
12	2,65	20,80
11	3,00	23,55

CHAPA GALVANIZADA		
ESPESSURA		kg/m ²
pol.	mm	
28	0,43	3,37
26	0,50	3,92
24	0,65	5,10
22	0,80	6,28
20	0,95	7,46
19	1,11	8,71
18	1,25	9,81
16	1,55	12,17
14	1,95	15,31
13	2,40	18,84
12	2,70	21,20
11	3,00	23,55

CHAPA PRÉ-PINTADA		
ESPESSURA		kg/m ²
pol.	mm	
28	0,43	3,18
26	0,50	3,50
24	0,65	4,90
22	0,80	5,95
20	0,90	7,00

TELHA

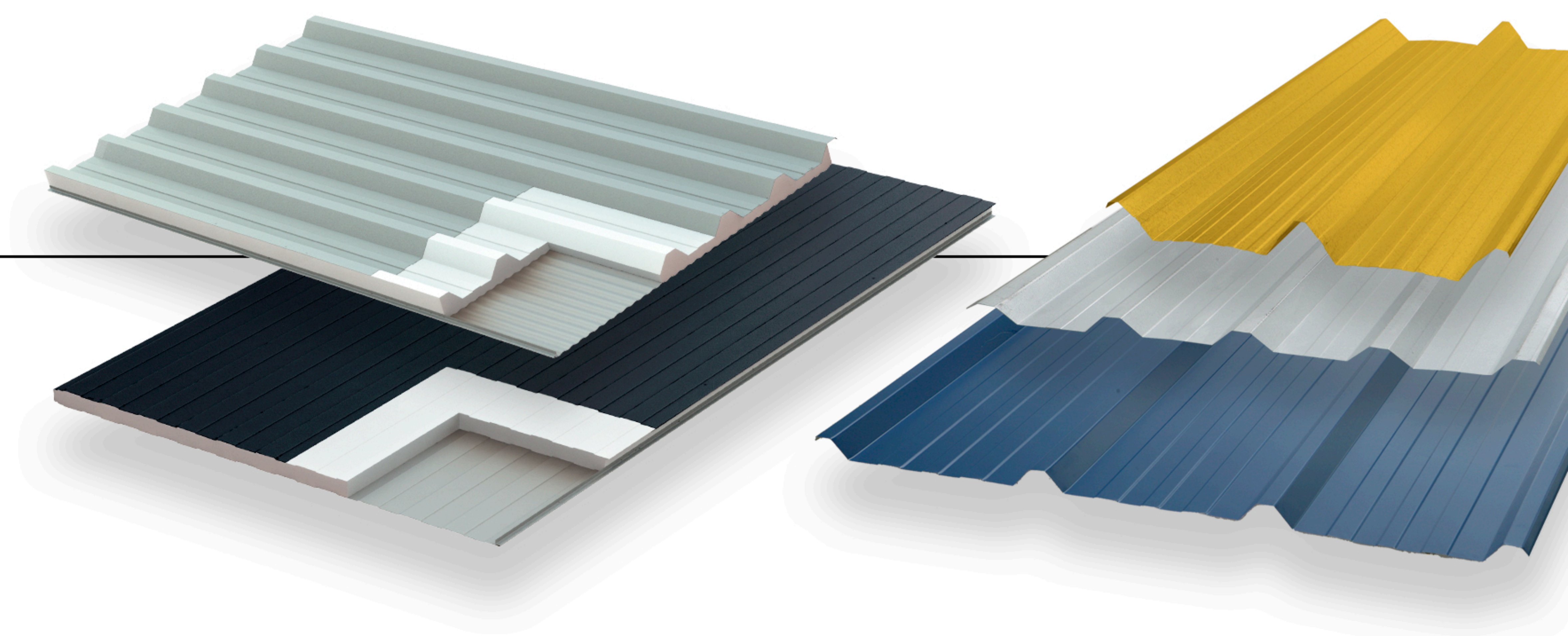

Coberturas, fechamentos laterais e projetos em que são importantes a durabilidade, exatidão dimensional, estanqueidade e resistência mecânica.



Resistência à oxidação



Elevada refletividade de calor



Ótima resistência à corrosão

As **Telhas metálicas** comercializadas pela Açotel, são produzidas em três tipos diferentes de revestimento: Galvalume, Galvanizado ou pré-pintado e oferecem ótima resistência estrutural, durabilidade e acabamento estético impecável.

As **Telhas Galvalume** são revestidas com uma combinação de Alumínio (Al), Zinco (Zn), e Silício (Si), AZ150, ou seja, mínimo de 150 gramas de alumínio e zinco por metro quadrado em ambas as faces da telha. O Galvalume oferece uma proteção superior contra a corrosão, devido à combinação desses três metais, o que resulta em uma maior resistência a ambientes agressivos.

As **Telhas Galvanizadas** são produzidas com um revestimento Z275, ou seja, mínimo de 275g de zinco por metro quadrado em ambas as faces da telha, que proporciona uma boa proteção contra a corrosão e aumenta a durabilidade.

DIFERENCIAIS

Resistência à corrosão, durabilidade, leveza, reflexão térmica, variedade de cores e modelos.

APLICAÇÕES

Residências, construção civil, edifícios comerciais (escritórios, lojas, armazens e instalações industriais, fachadas, galpões e fábricas), edifícios Institucionais (escolas, hospitais, igrejas), estruturas agrícolas (galpões, celeiros, estufas e instalações de armazenamento), projetos industriais (angares de aviação, estações de trem e terminais de ônibus).

TRAPEZOIDAL - TP40/980

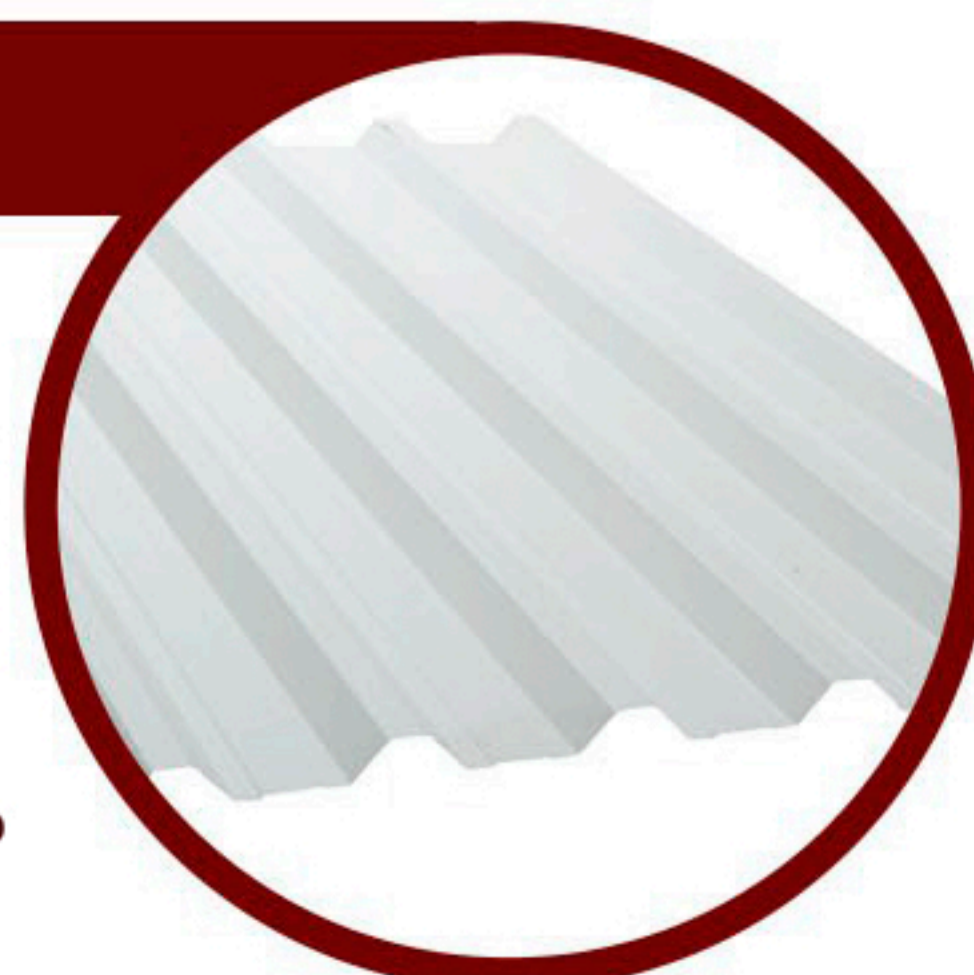
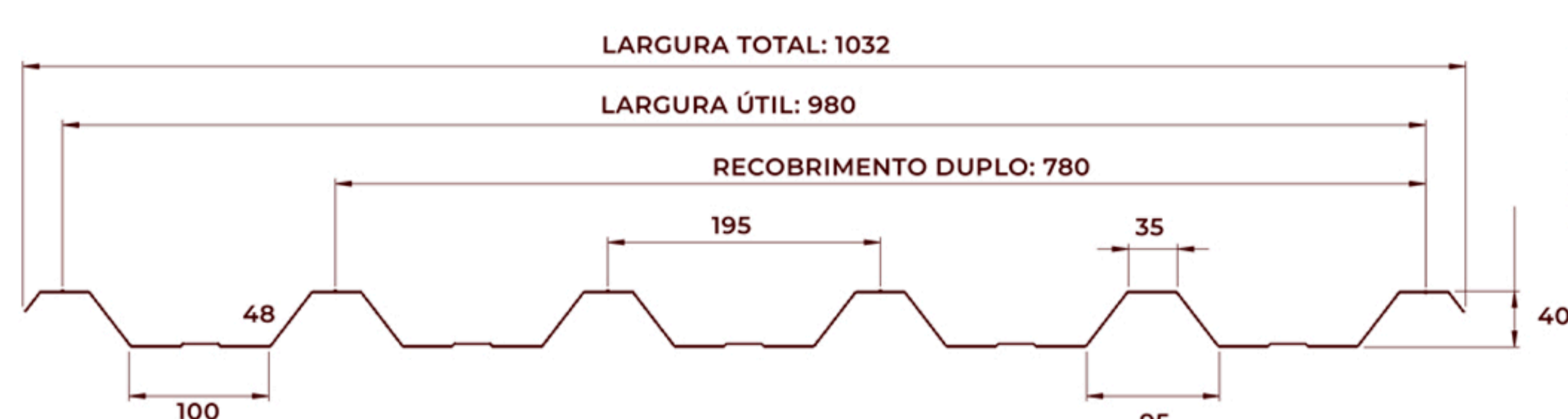

Considerada uma telha de melhor adaptação, se comparada às demais, por atender a maioria dos projetos técnicos.

TELHA

TRAPEZOIDAL – TP40/1000

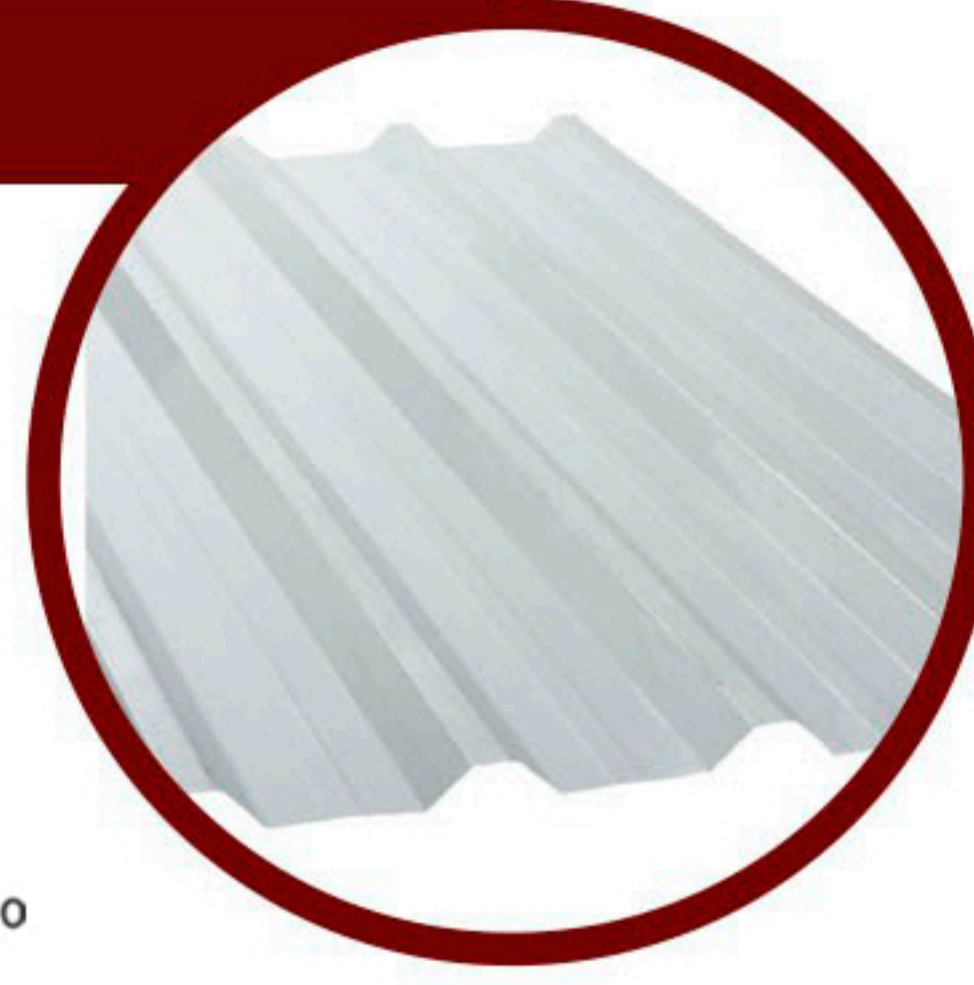
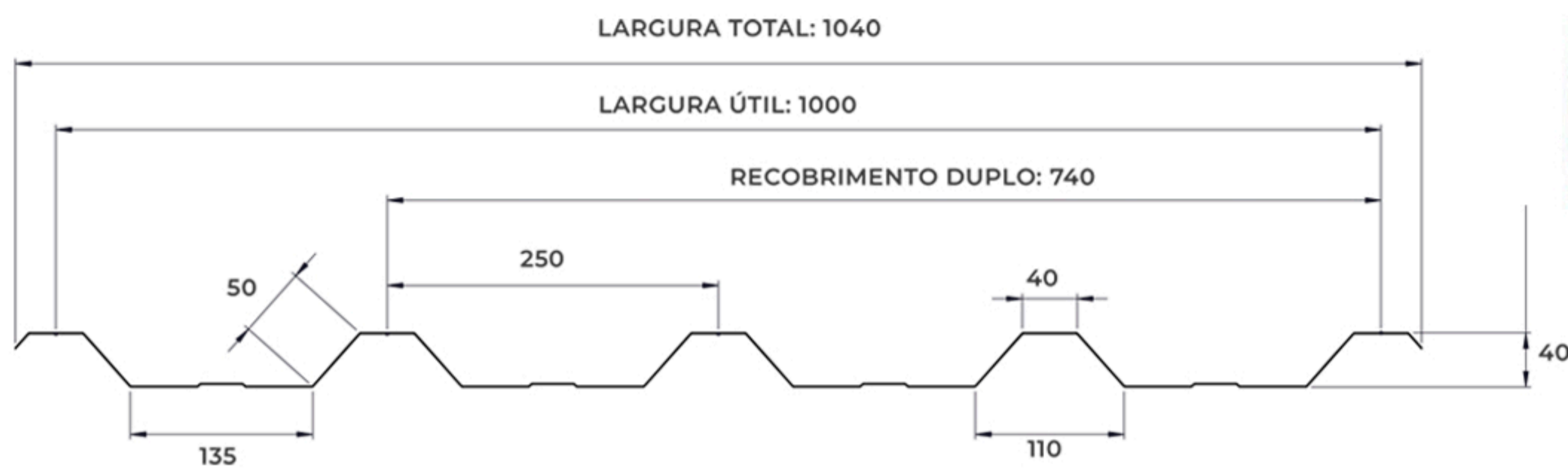

Modelo desenvolvido pela Açotel como uma opção complementar para atender as demandas do nosso mercado.

TRAPEZOIDAL – TP25/1025

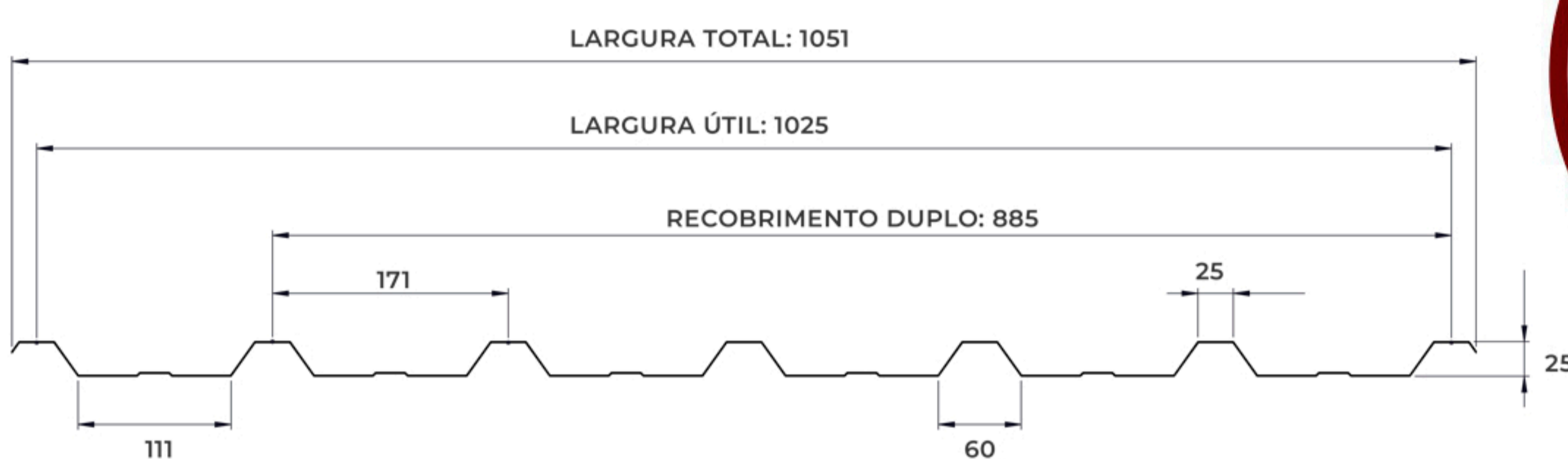

Modelo de telha muito utilizado para fechamentos laterais, tapumes e coberturas com maior grau de inclinação.

TRAPEZOIDAL – TP35/1050

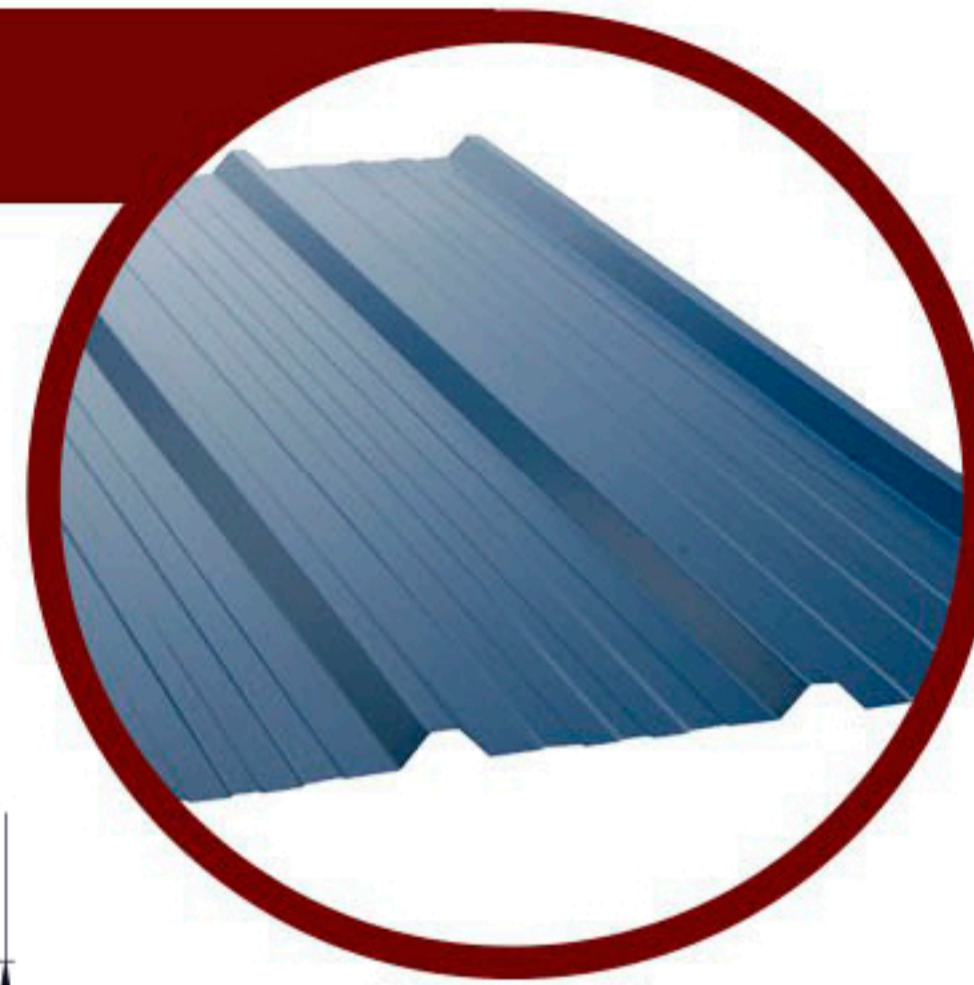
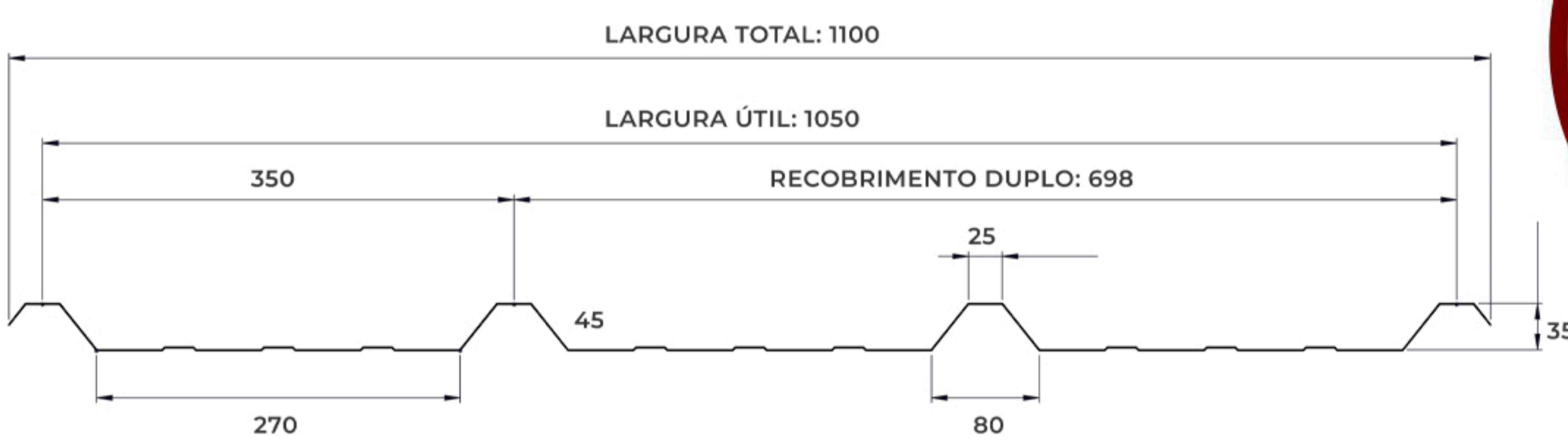

Modelo indicado para fechamentos laterais, por possuir a maior largura útil dentre todos os nossos modelos trapezoidais.

TRAPEZOIDAL – TP100/950

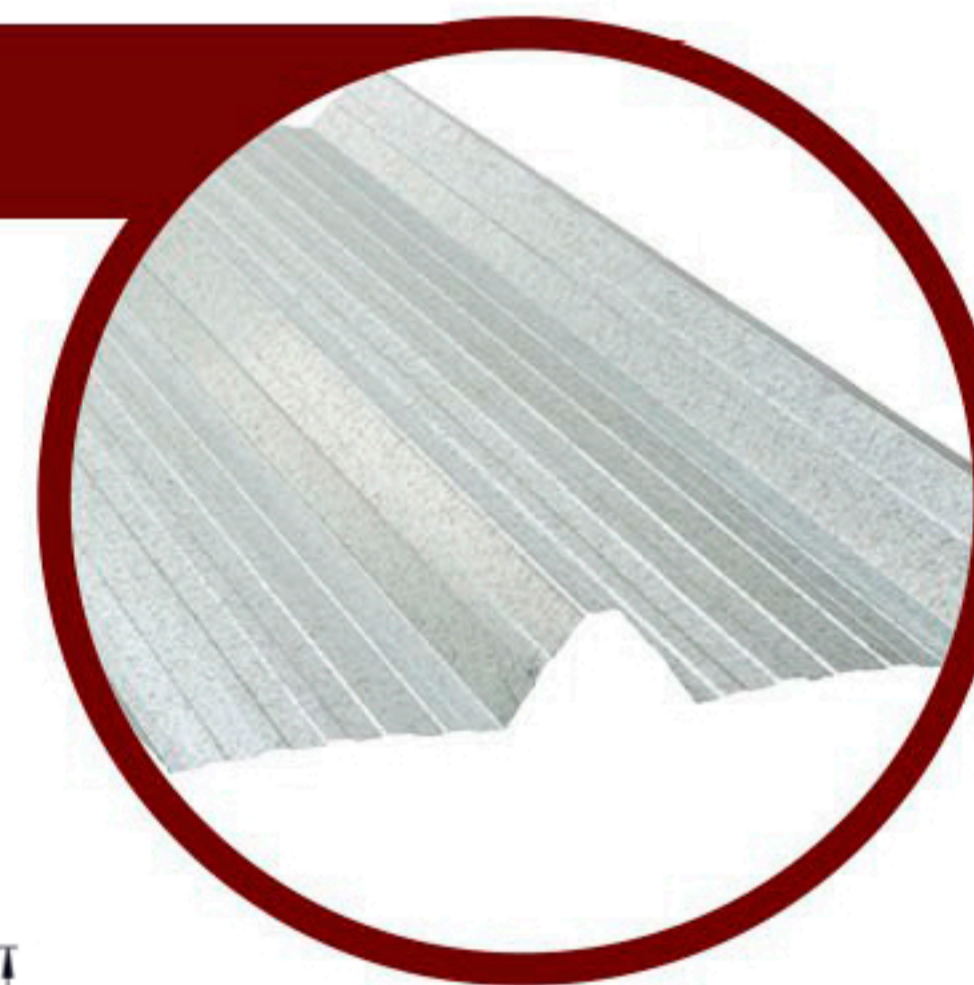
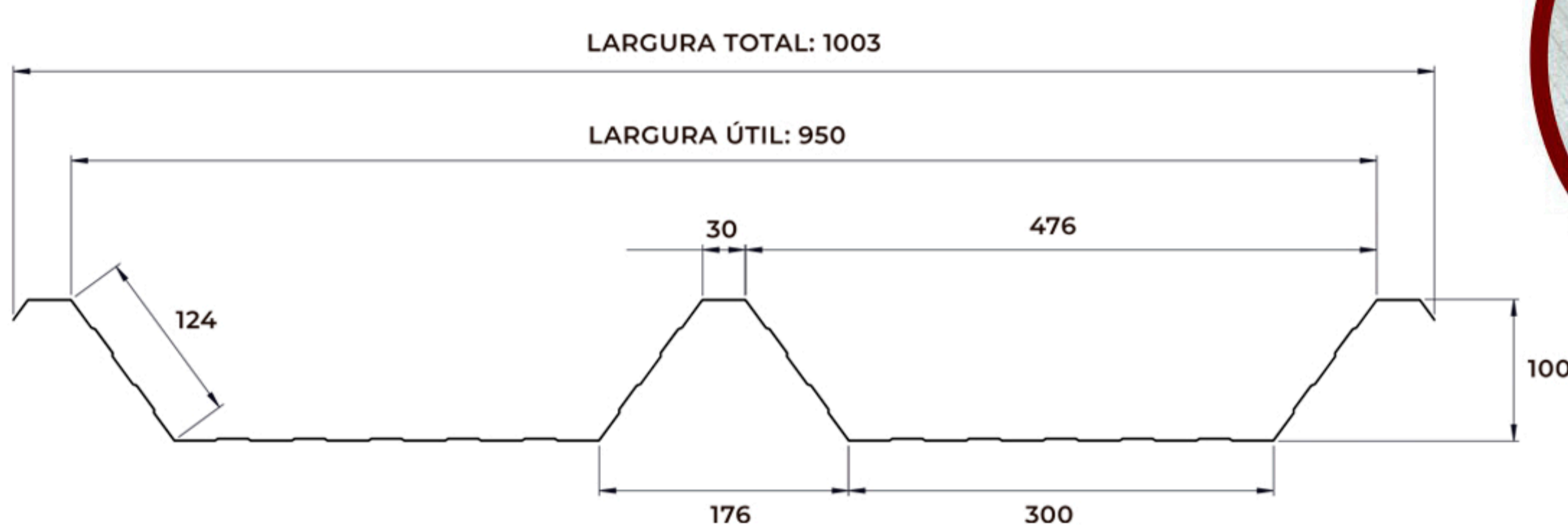

Destaca-se entre as demais por apresentar maior resistência mecânica e com isso, suportar grandes vãos.

ONDULADA – OND 17/980

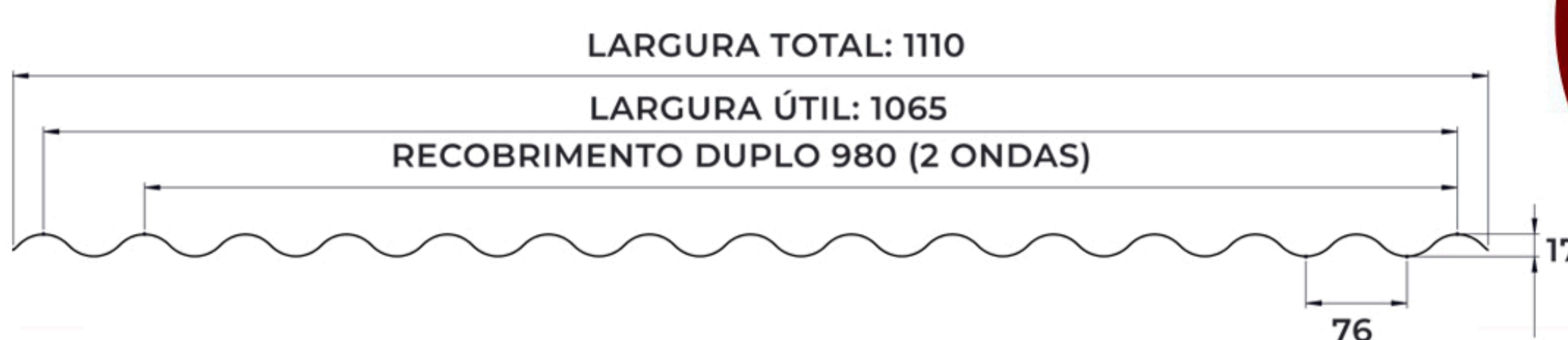

Indicada principalmente para coberturas arqueadas.

TELHA

LAMBRIL TRAPEZOIDAL TP 10

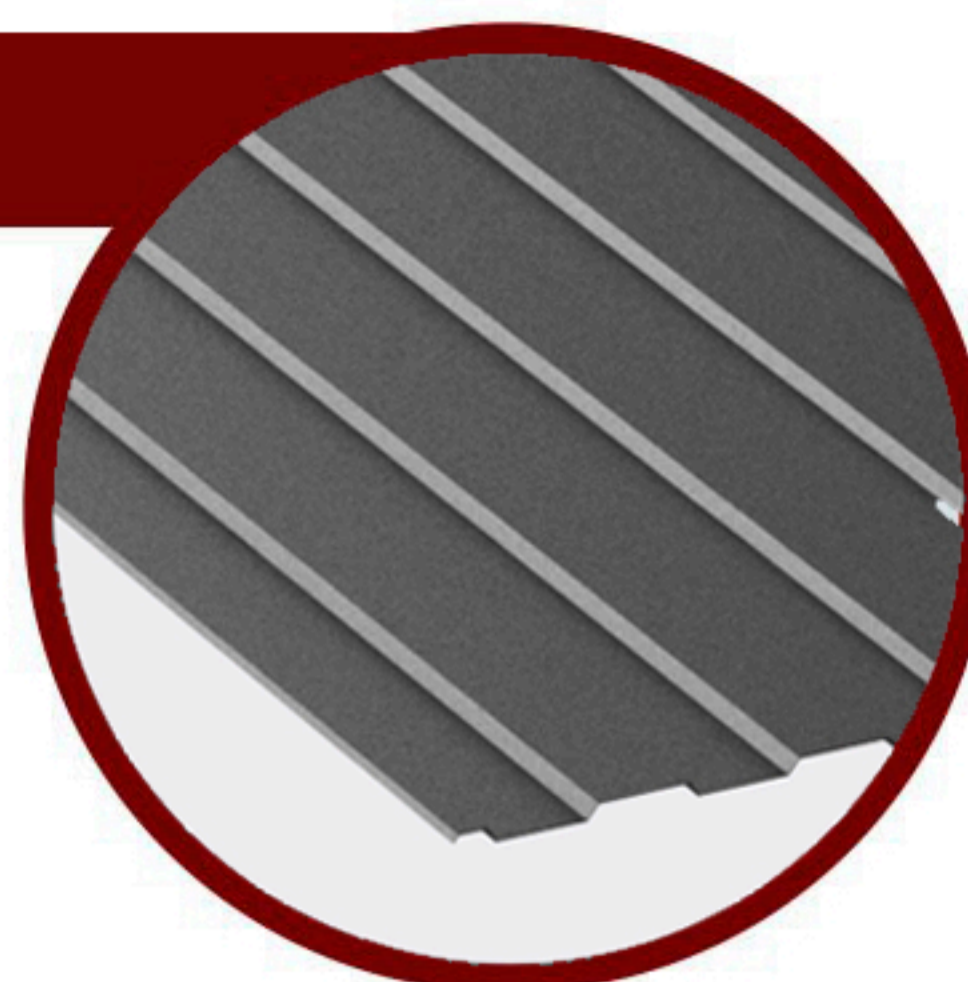
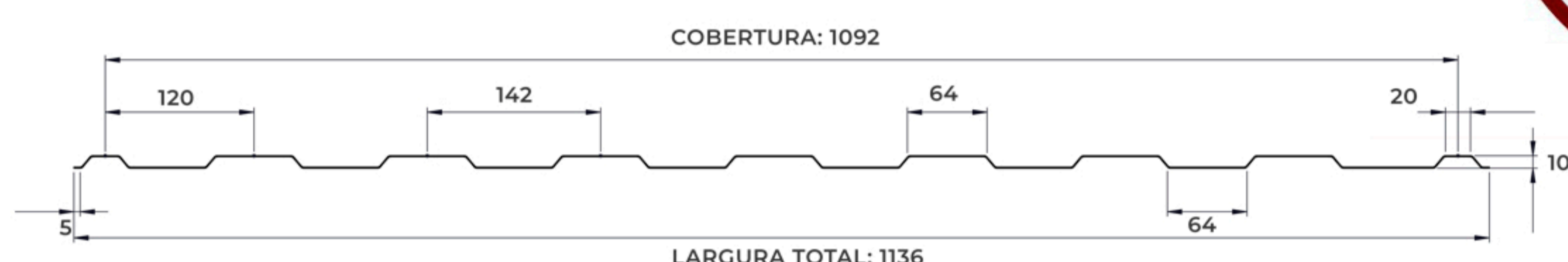

O Lambril Trapezoidal TP 10 é indicado principalmente para fechamentos laterais. Produzidos nas espessuras:

- Galvanizadas / Galvalume 0,43mm a 0,80mm
- Fina frio 0,40mm a 0,80mm.

MULTIONDAS

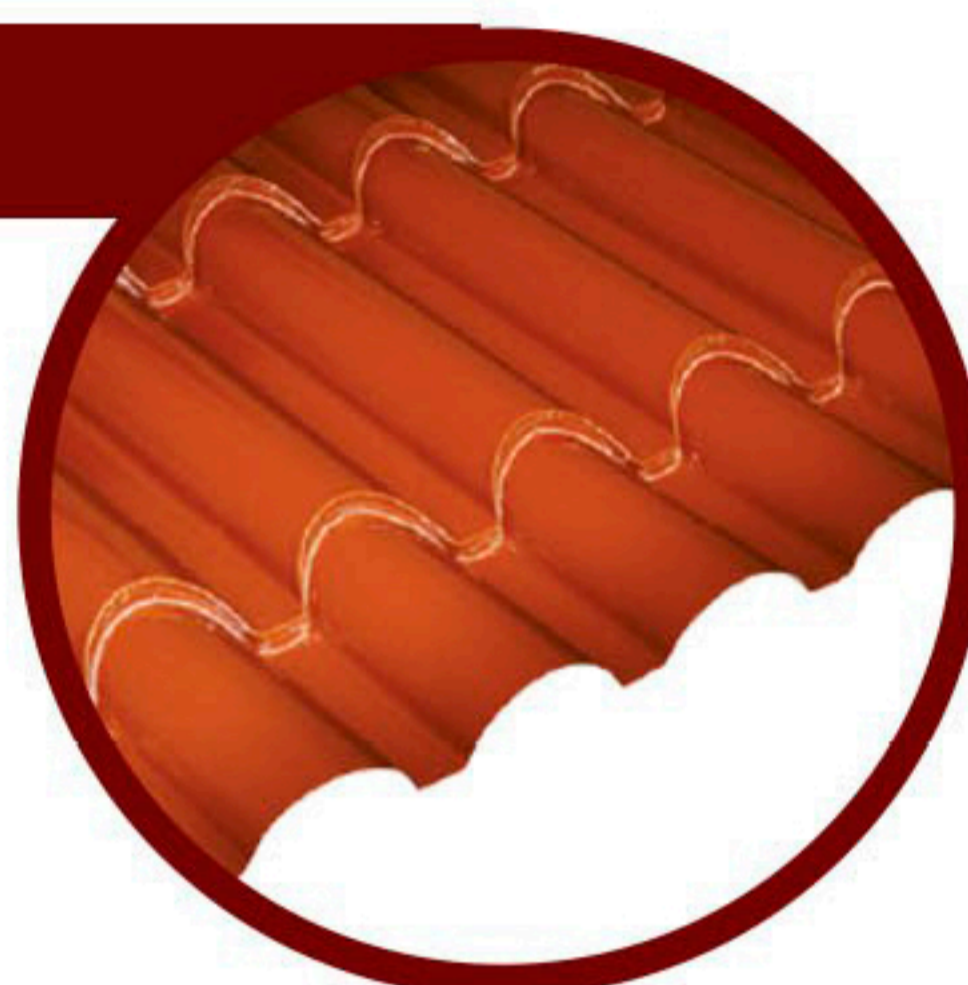
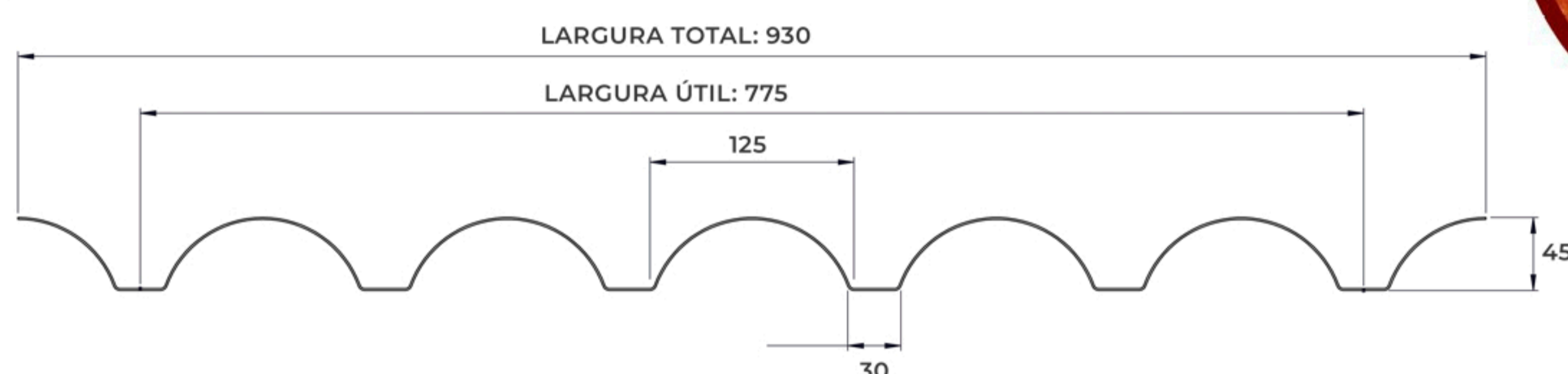

A combinação perfeita de uma telha colonial com a durabilidade do nosso aço, resultando em uma estética impecável.

TERMOACÚSTICA

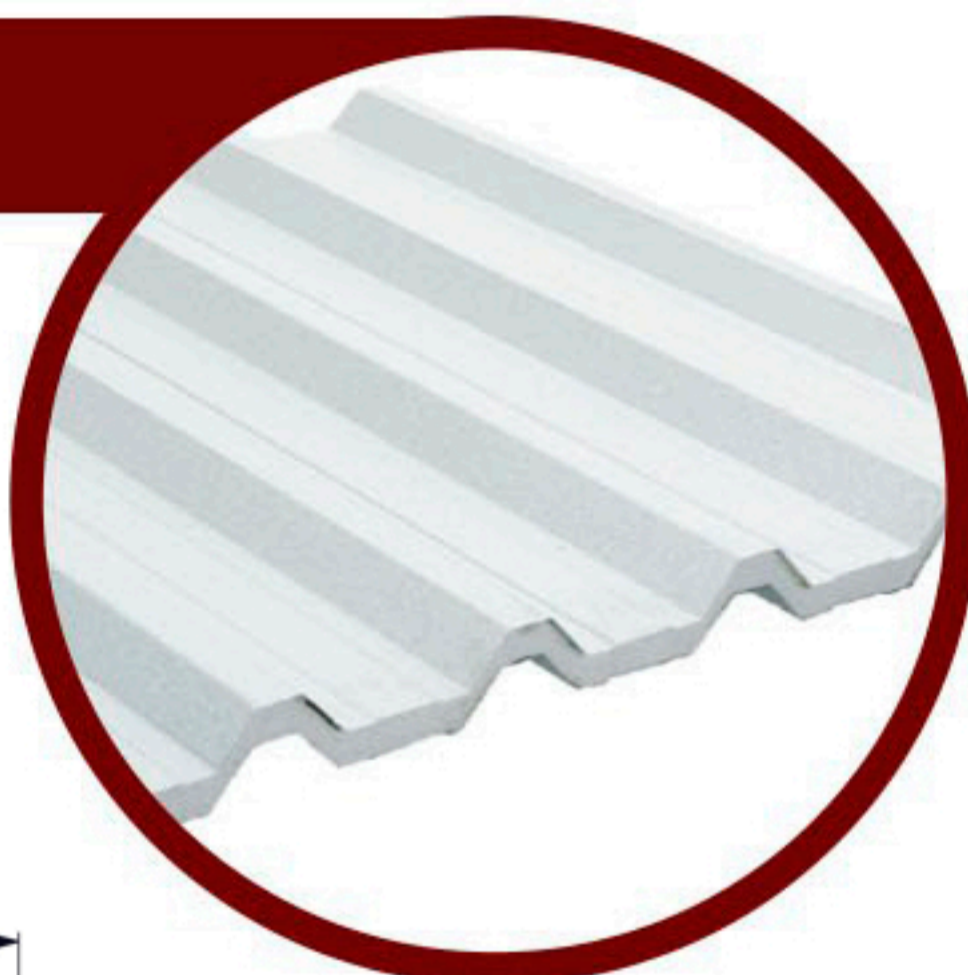
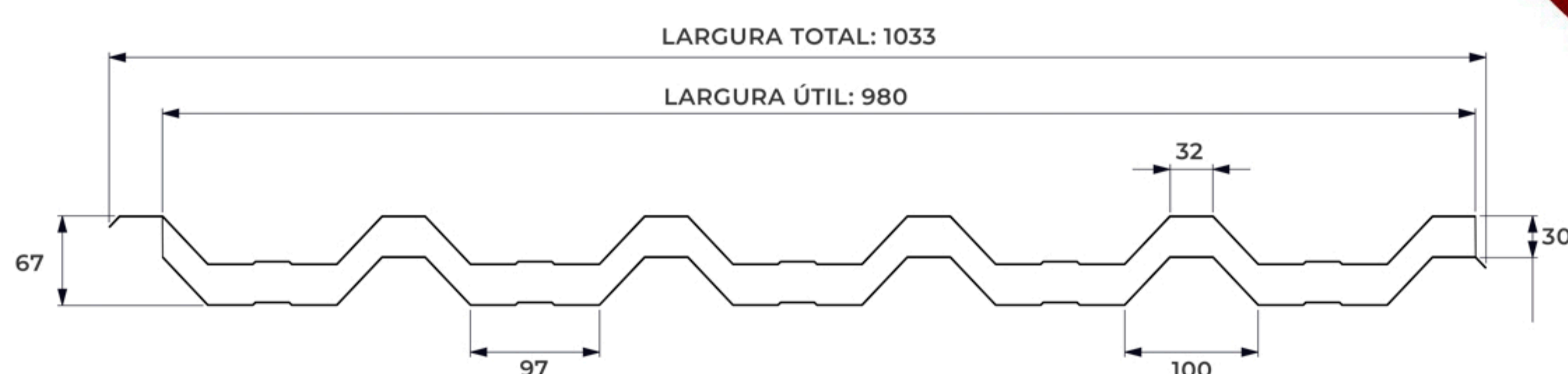

Para quem busca desempenho termoacústico. Nas trocas de calor externo e interno, oferecem maior resistência, contribuindo para menores gastos com equipamentos de refrigeração. Outro diferencial é não absorver água e ser retardante na ação de chamas. Produzidas no modelo TP40/980.

TELHA FORRO RETA

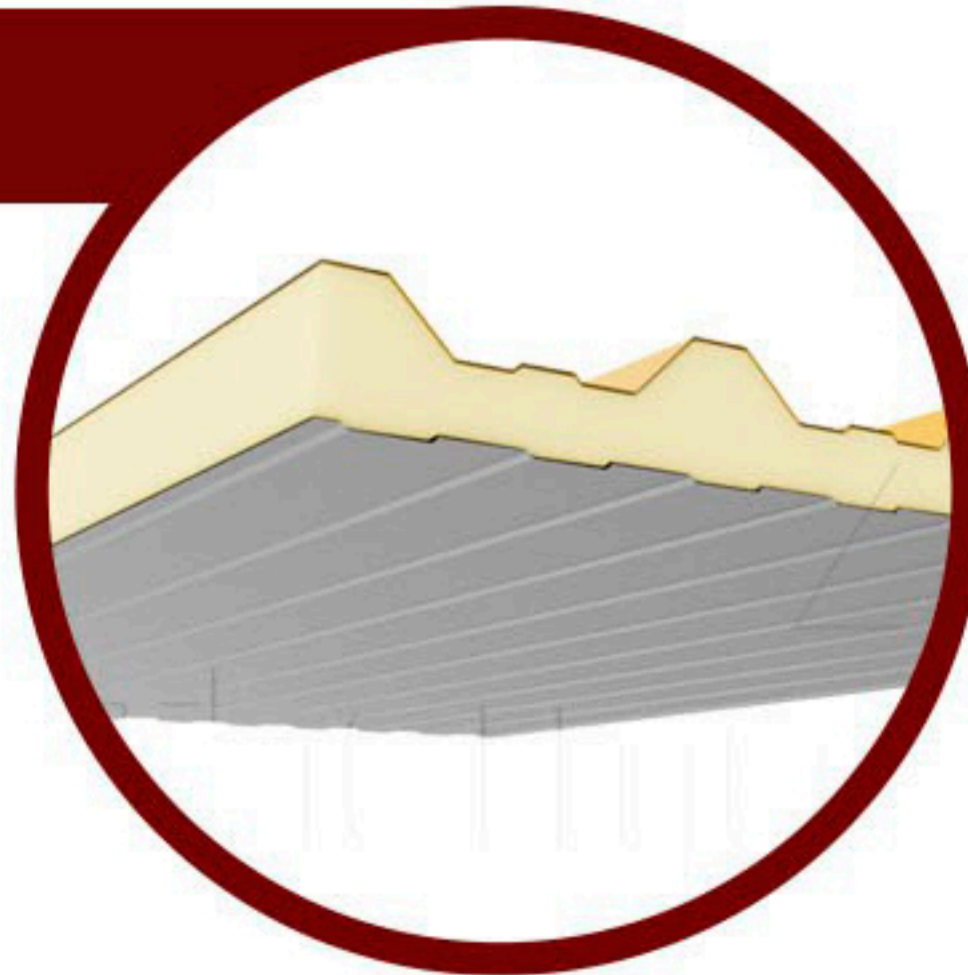
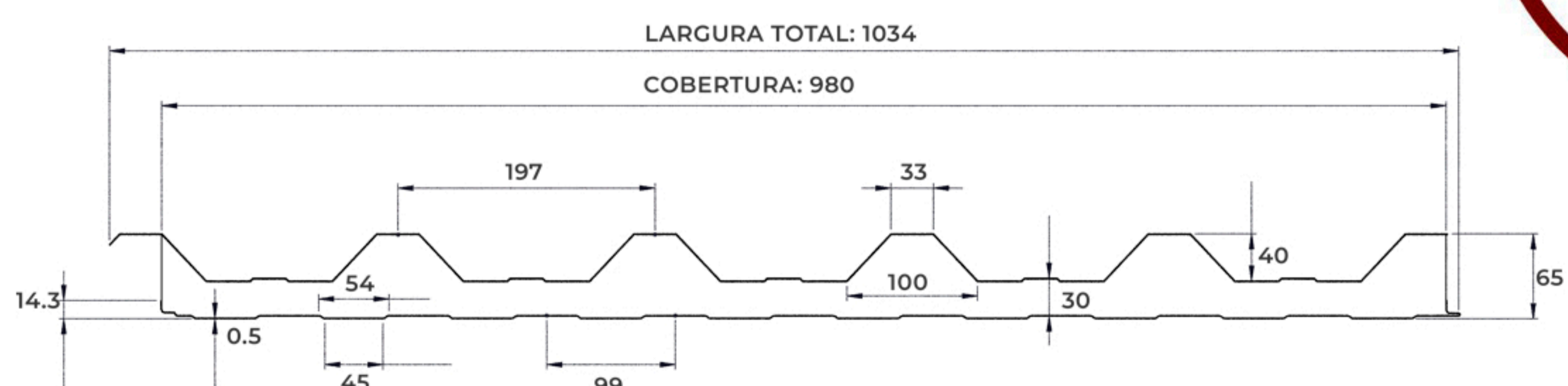

A telha forro pode ter um acabamento Reto ou Ondulado e oferece maior isolamento térmico e acústico. Suas faces podem ser fabricadas em cores diferentes. Largura útil reta de: 1.147,60mm. Consulte cores disponíveis.

TELHA

TELHA FORRO ONDULADA

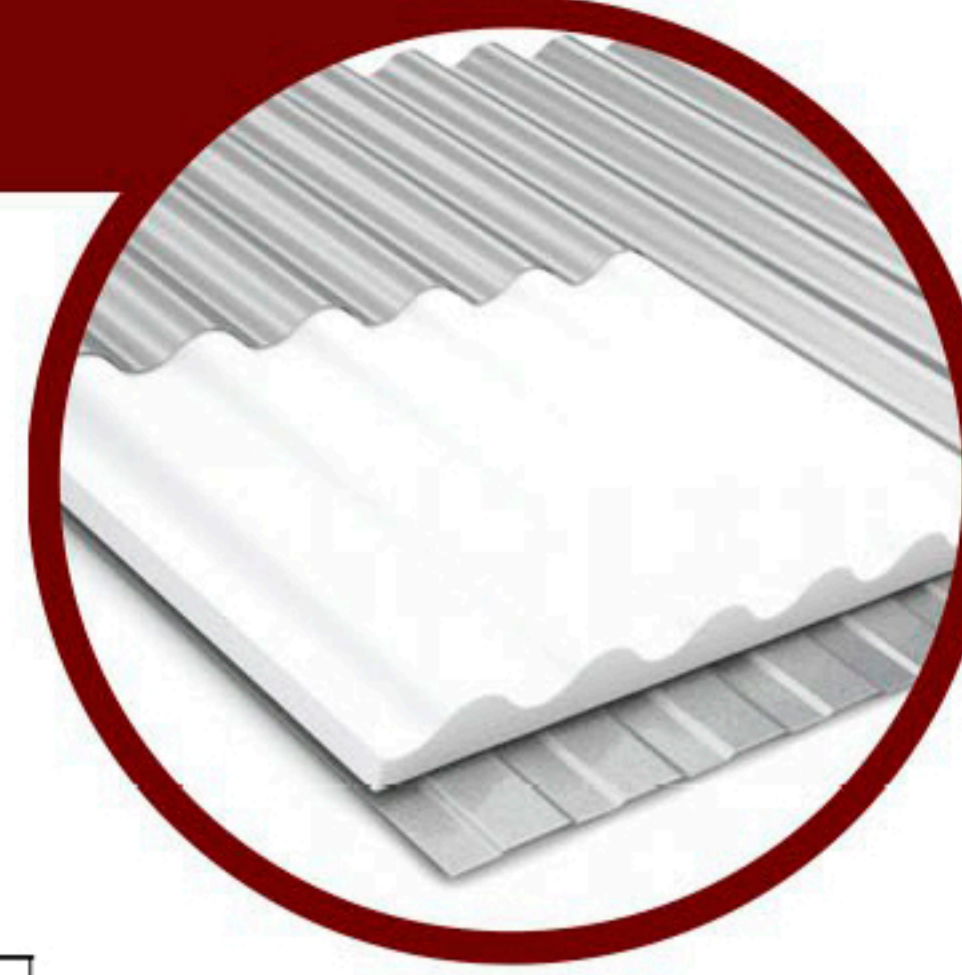
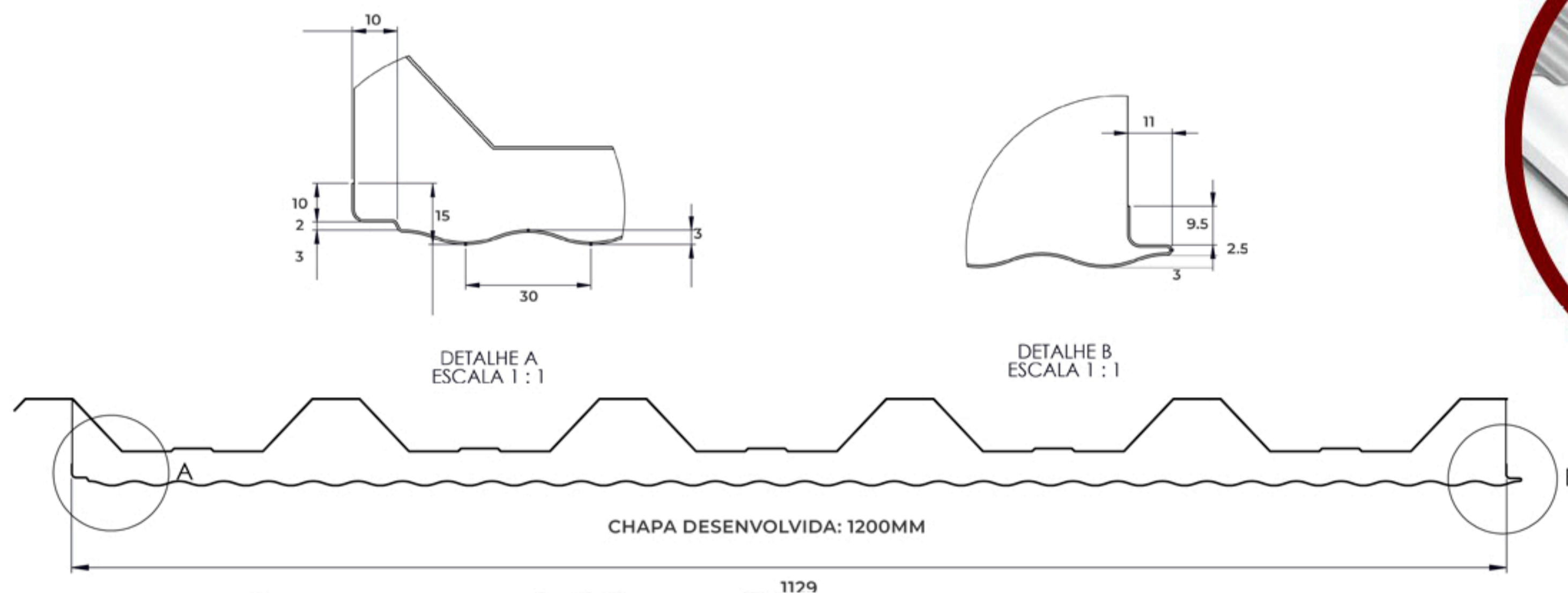

Largura útil ondulada de: 1.129mm. Consulte cores disponíveis.

PAINEL FORRO RETO

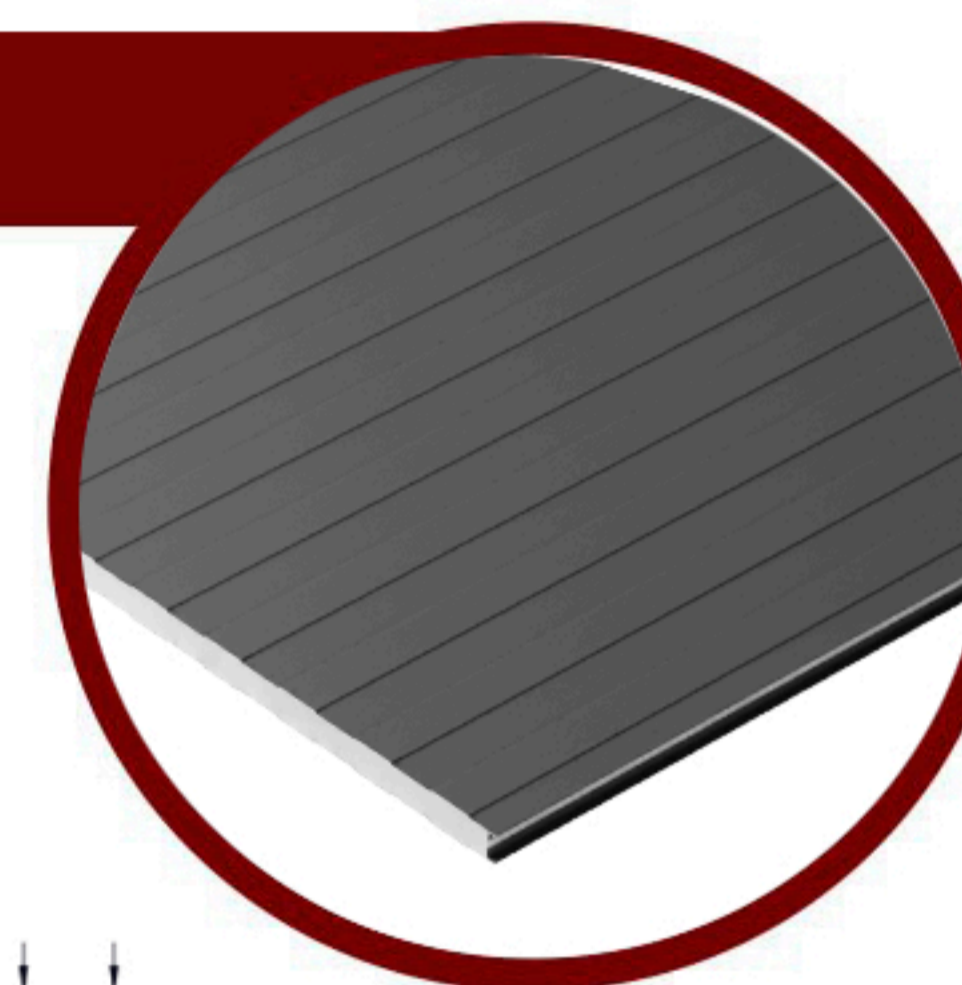
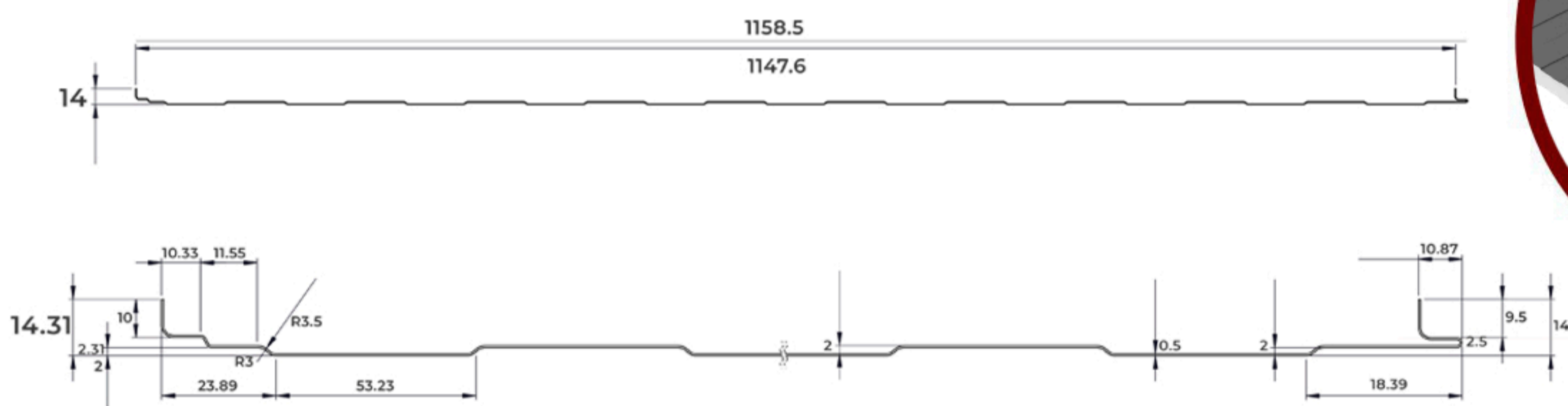

O PAINEL Forro Reto é composto por chapas de aço galvalume ou pré-pintadas, coladas à um isopor de 30mm e é indicado para substituição do Drywall.

PAINEL FORRO ONDULADO

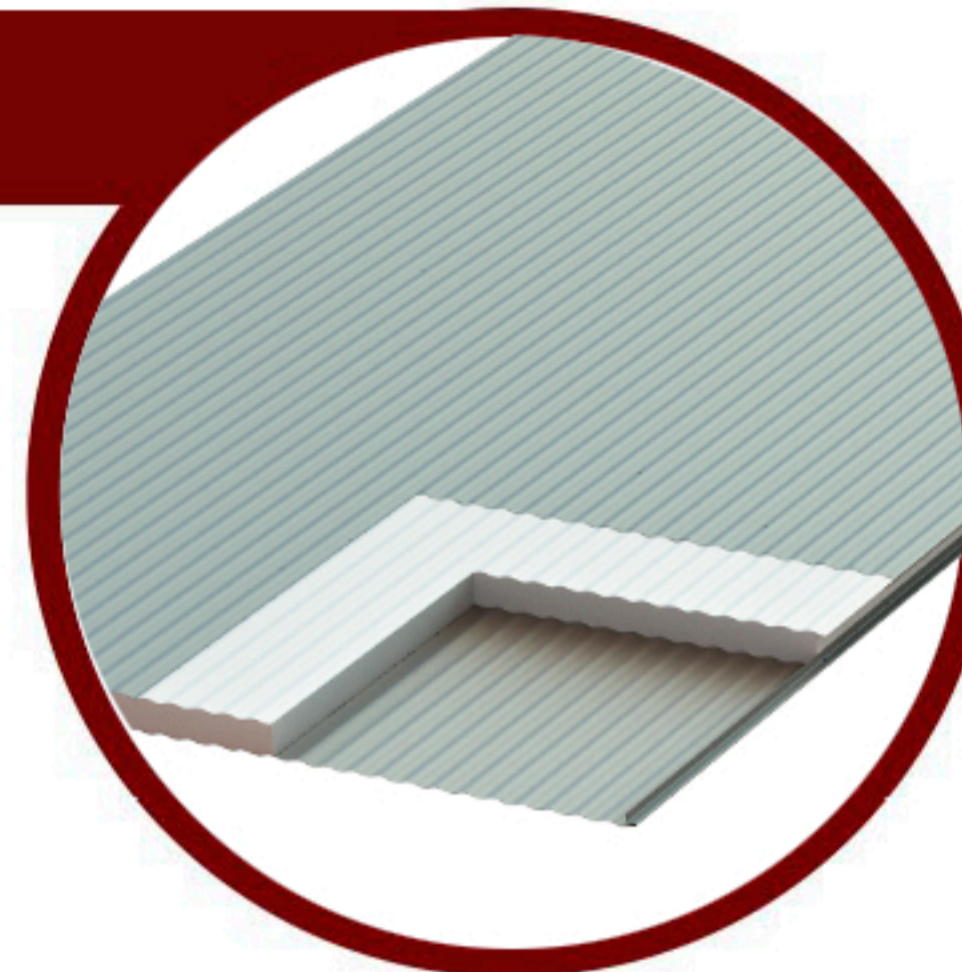
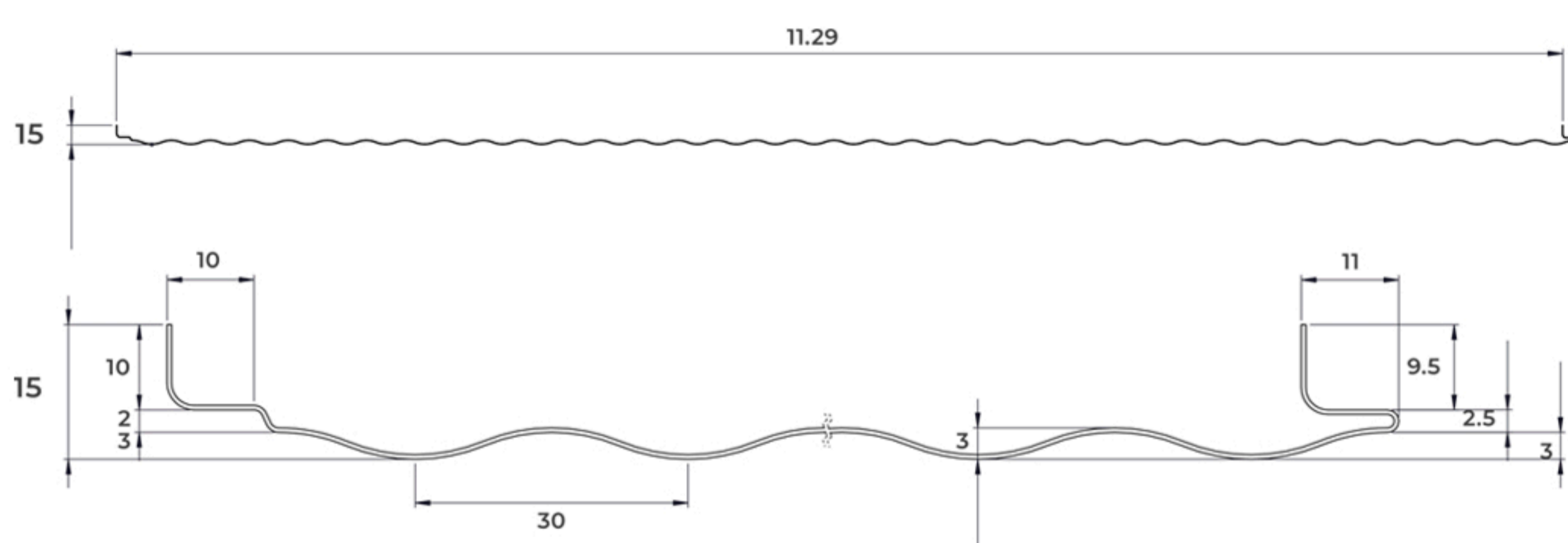

O PAINEL Forro Ondulado é usado em construção de divisórias, forros e fechamentos laterais que necessitam isolamento térmico e acústico. É indicado para substituição do Drywall.

Peso em Kg Galvalume

Espessura 0,43

7,60 kg/ml

Peso em Kg Pré-pintado

Espessura 0,43

8,50 kg/ml

Peso em Kg Galvalume

Espessura 0,50

8,40 kg/ml

Peso em Kg Pré-pintado

Espessura 0,50

8,86 kg/ml

*O comprimento pode variar conforme necessidade do cliente.

CORES DISPONÍVEIS*

*sob consulta

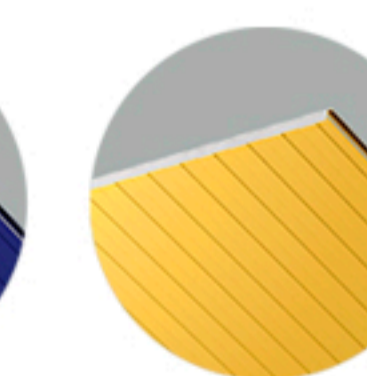
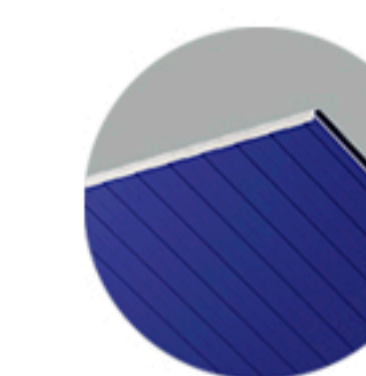
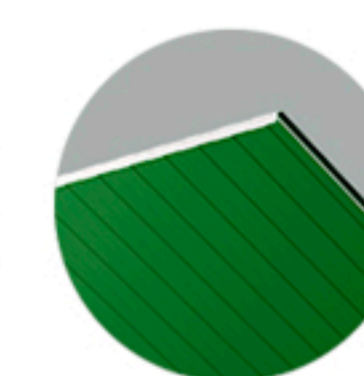
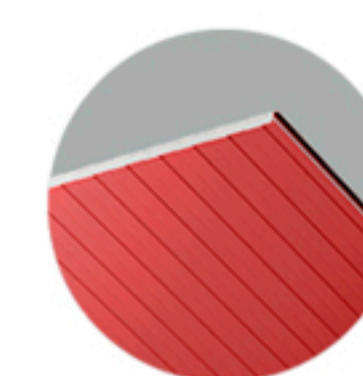
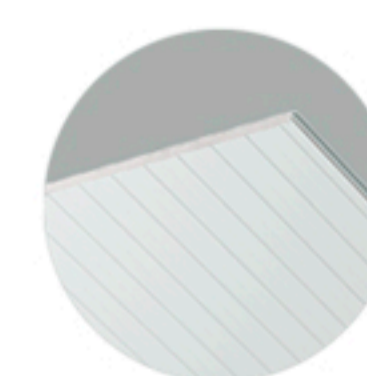
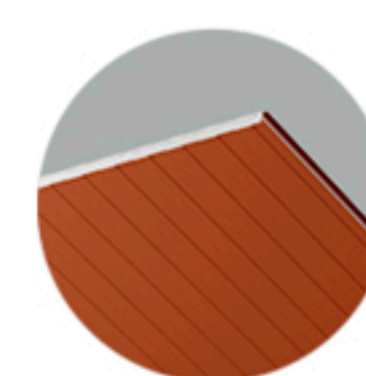
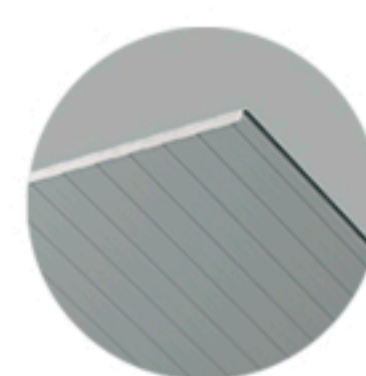
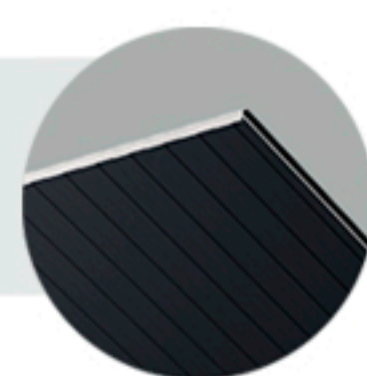

PAINEL FORRO

RETO E ONDULADO

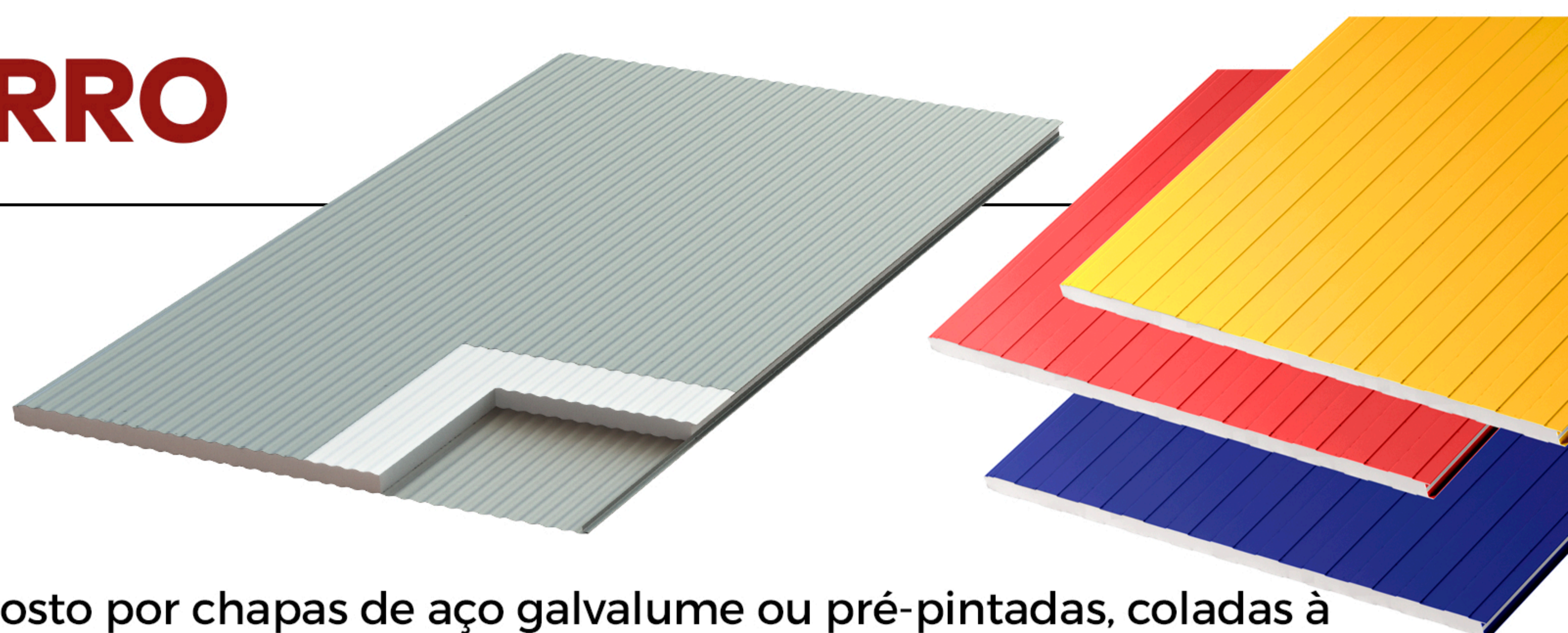

Painel Termo-isolante composto por chapas de aço galvalume ou pré-pintadas, coladas à um isopor de 30mm. Podem ser produzidos em diferentes comprimentos, conforme a necessidade do seu projeto.

Para divisórias, forros e fechamentos laterais



Isolamento acústico



Isolamento térmico



maior praticidade de aplicação e limpeza



sustentável



longa durabilidade



alto padrão arquitetônico



resistente à roedores e insetos

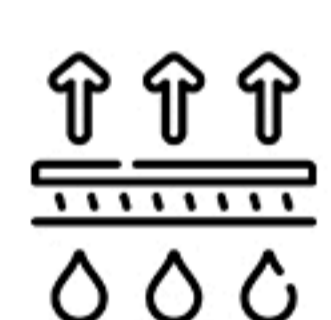

não apodrece e não acumula mofos

APLICAÇÕES

O Painel Forro é usado na construção de divisórias, forros e fechamentos laterais que necessitem de isolamento térmico e acústico.

CARACTERÍSTICAS

Produzidos em largura útil de 1150 mm, na espessura de 0,43 e 0,50 mm em material Galvalume ou pré-pintado.

O comprimento pode ser personalizado conforme a necessidade dos clientes.

Peso em Kg Galvalume

Espessura 0,43mm

7,60 kg/ml

Peso em Kg Pré-pintado

Espessura 0,43mm

8,50 kg/ml

Peso em Kg Galvalume

Espessura 0,50mm

8,40 kg/ml

Peso em Kg Pré-pintado

Espessura 0,50mm

8,86 kg/ml

CORES DISPONÍVEIS

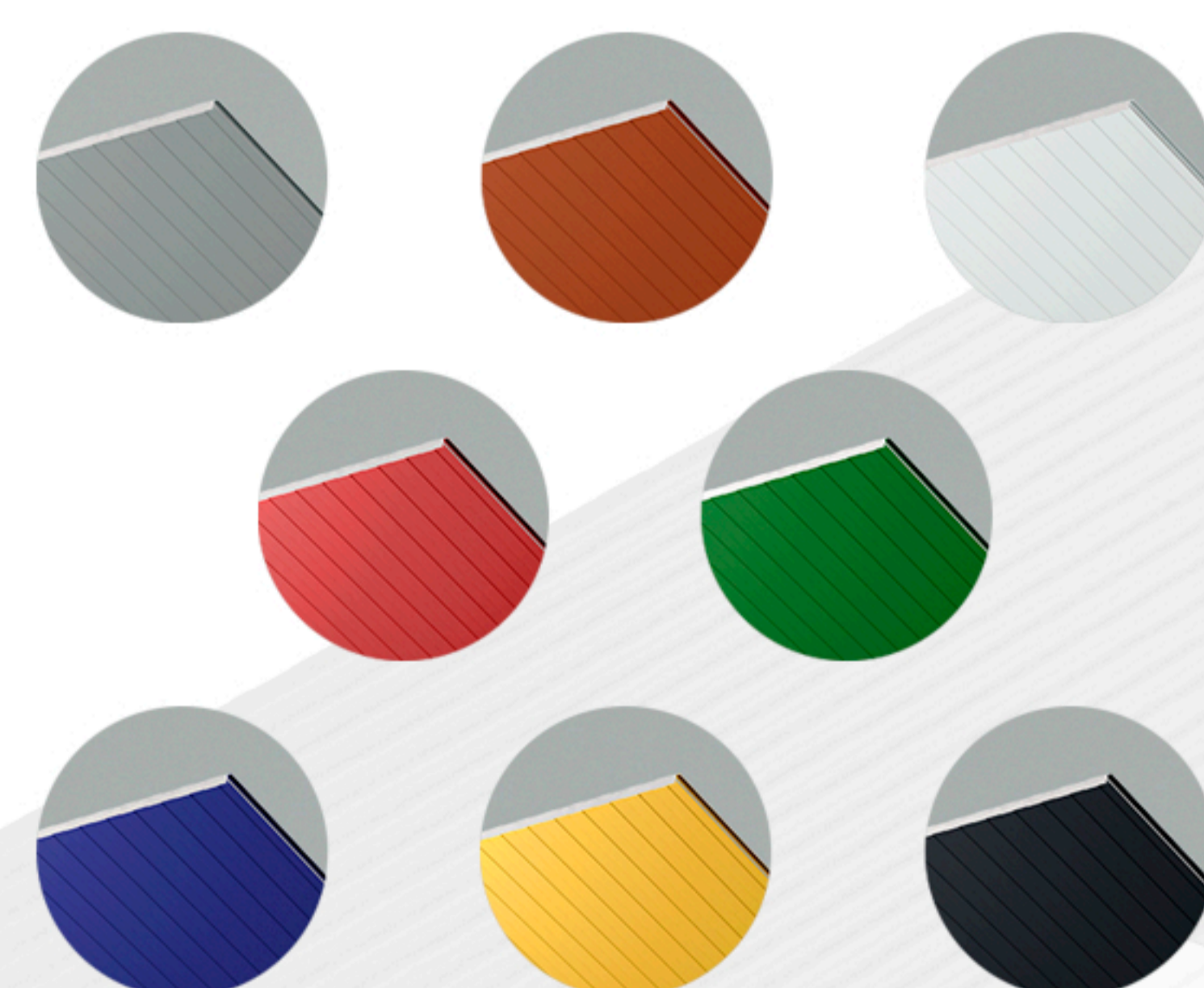

Produzido em aço Galvalume com revestimento AZM 150 (com garantia), conforme a Norma ABNT NBR 16373.

PAINEL FORRO

RETO E ONDULADO

DESENHO TÉCNICO PAINEL FORRO RETO

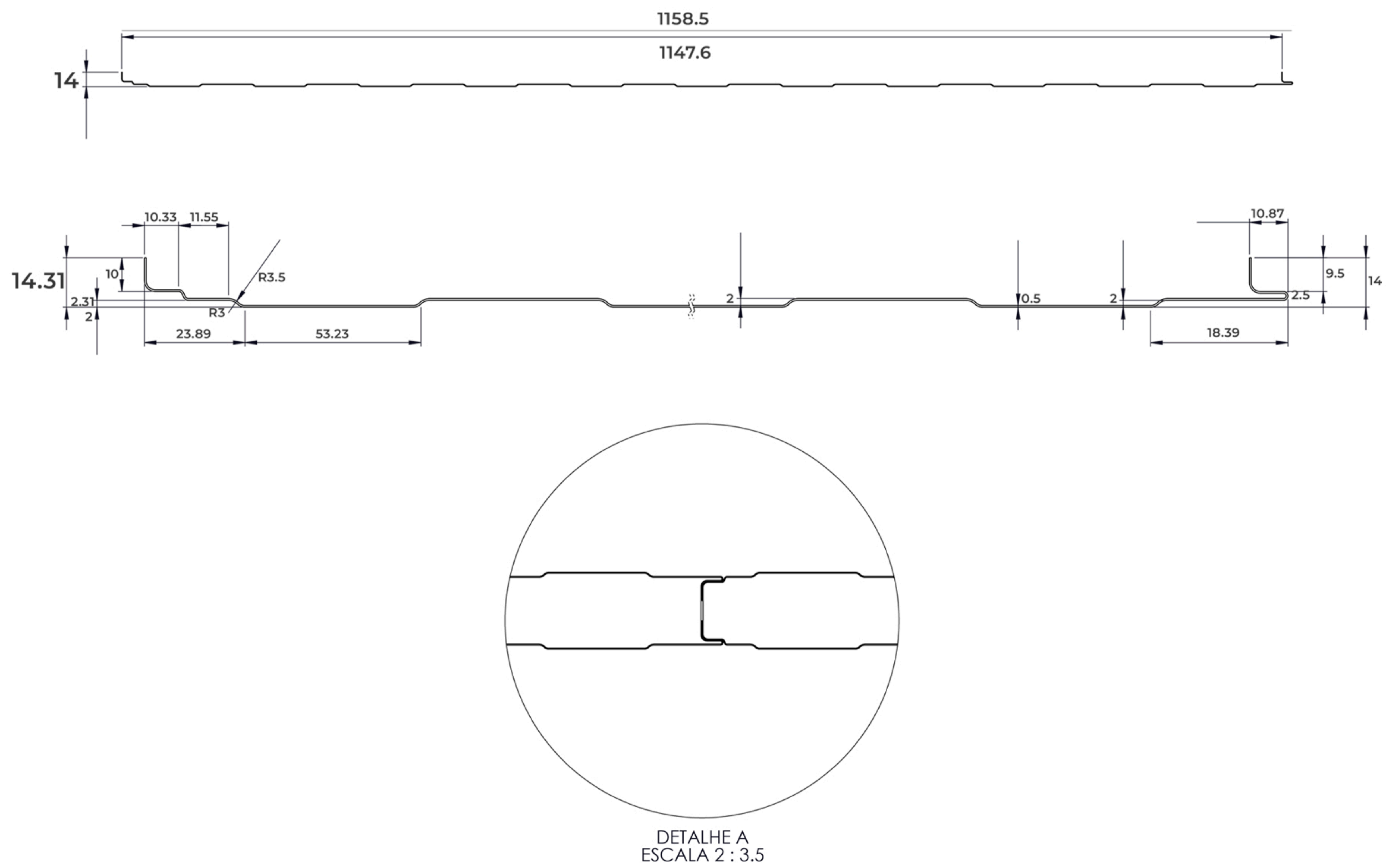

DESENHO TÉCNICO PAINEL FORRO ONDULADO

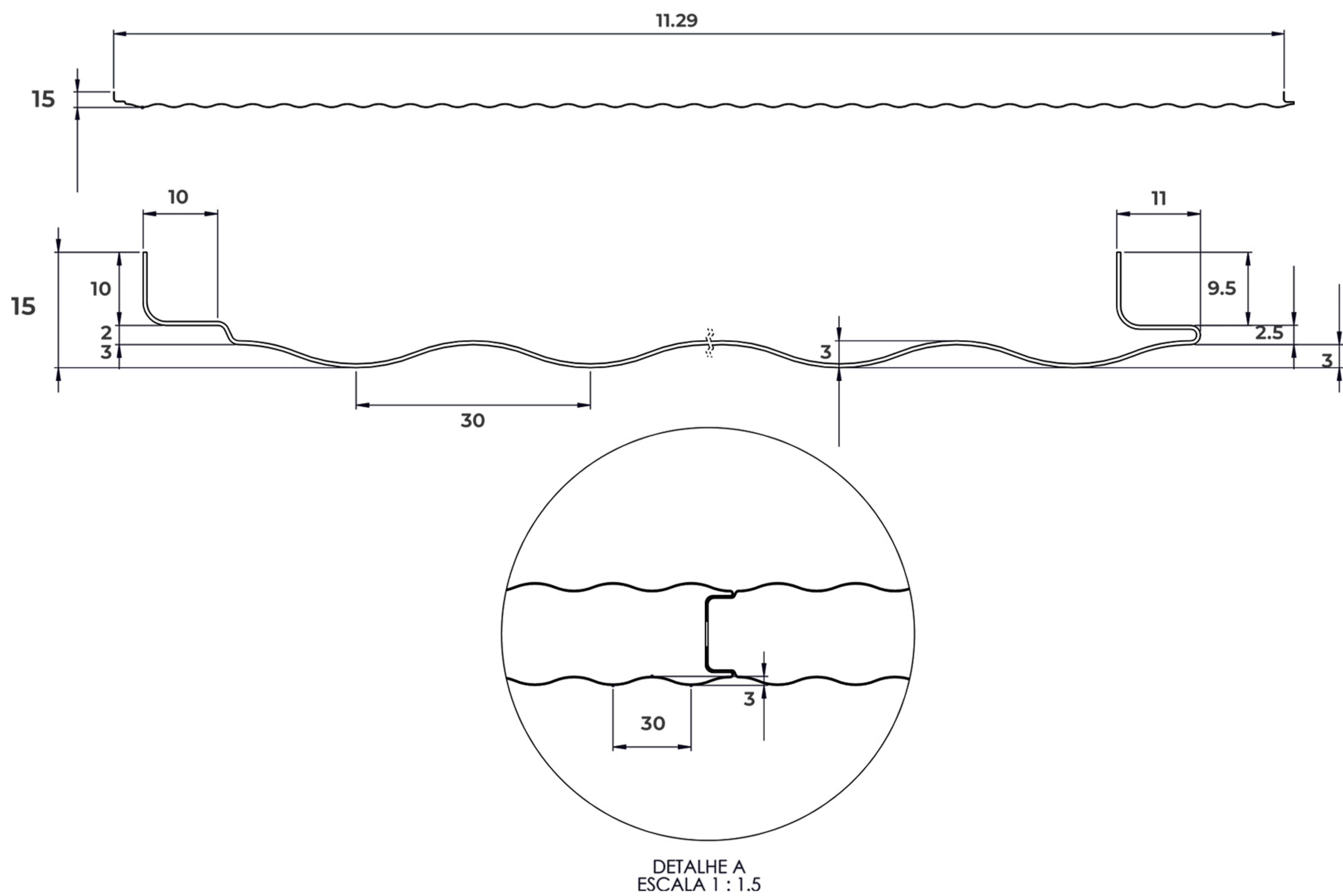

LAMBRIL

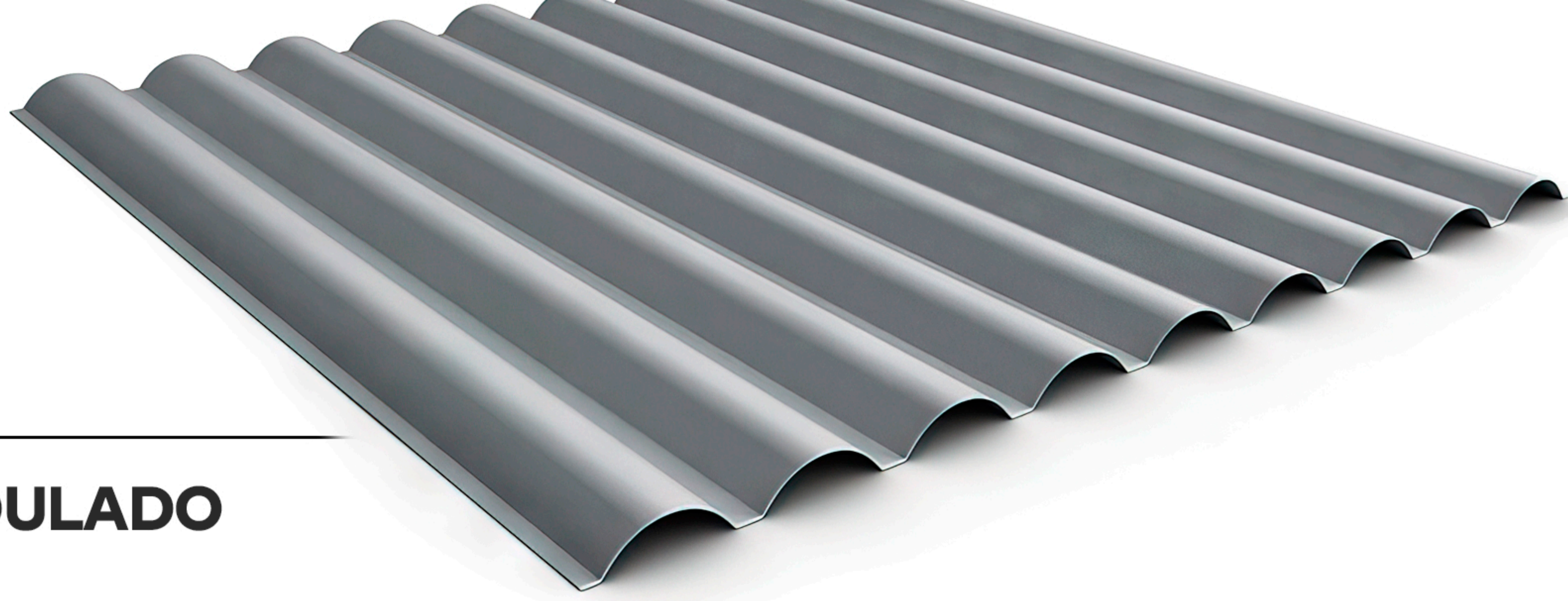

TRAPEZOIDAL E ONDULADO

Para portões e portas. Fechamentos de áreas, contêineres, painéis e fachadas.



O Lambril oferece resistência e proporciona excelente acabamento estético e funcional. De fácil manuseio, leva praticidade e agilidade as etapas de execução dos projetos, além de proporcionar alta produtividade e redução de custos em relação a materiais convencionais.

São painéis produzidos em perfiladeiras a partir de chapas de aço laminado à frio, galvanizado ou galvalume, com formatos padronizados ou sob encomenda para aplicações diversas.

APLICAÇÕES:

Portões e portas de garagens, Fechamentos de áreas em fábricas, residências, lateral de obra, contêineres e fachadas.

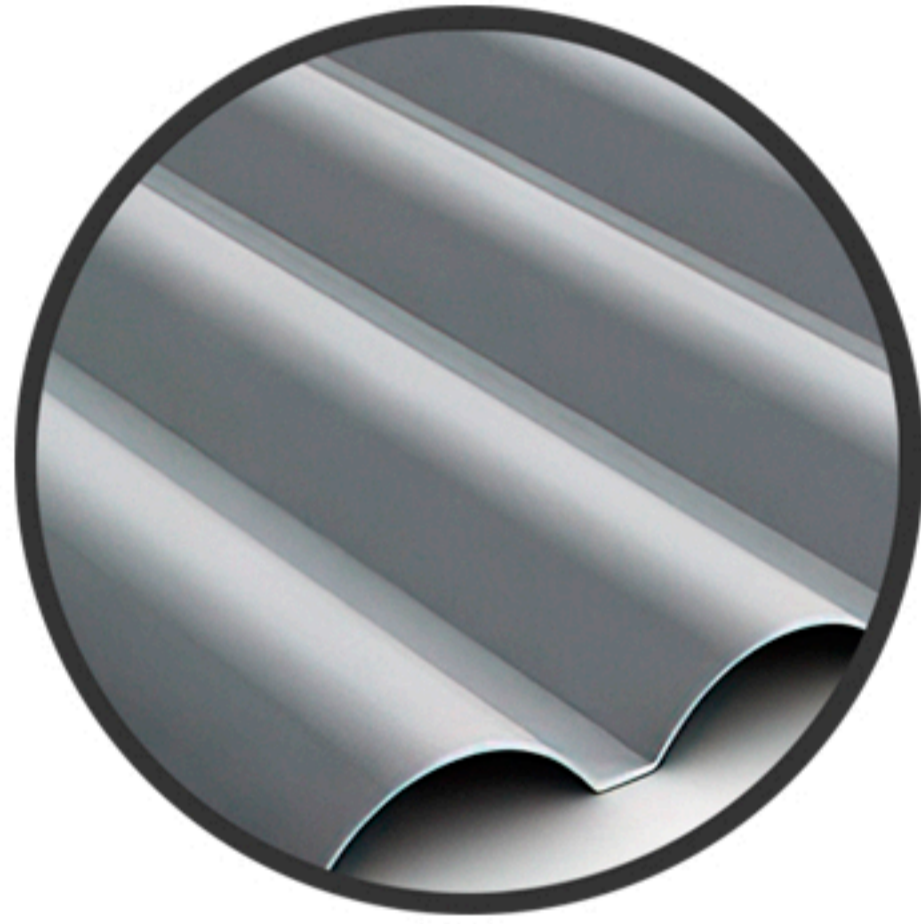

LAMBRIL 9 ONDAS | Produzidos nas espessuras:

- Galvanizadas 0,80mm. / 0,95mm. / 1,11mm.
- Fina frio 0,80mm. / 0,90mm. / 1,20mm.

Comp.	Esp. (E) mm	Peso Kg/ml	
		Fina Frio	Galvanizado
Padrões 2000mm, 2500mm, 3000mm e sob medida	0,80	7,50	7,50
	0,90	8,40	-
	0,95	-	9,00
	1,11	-	10,50
	1,20	11,30	-

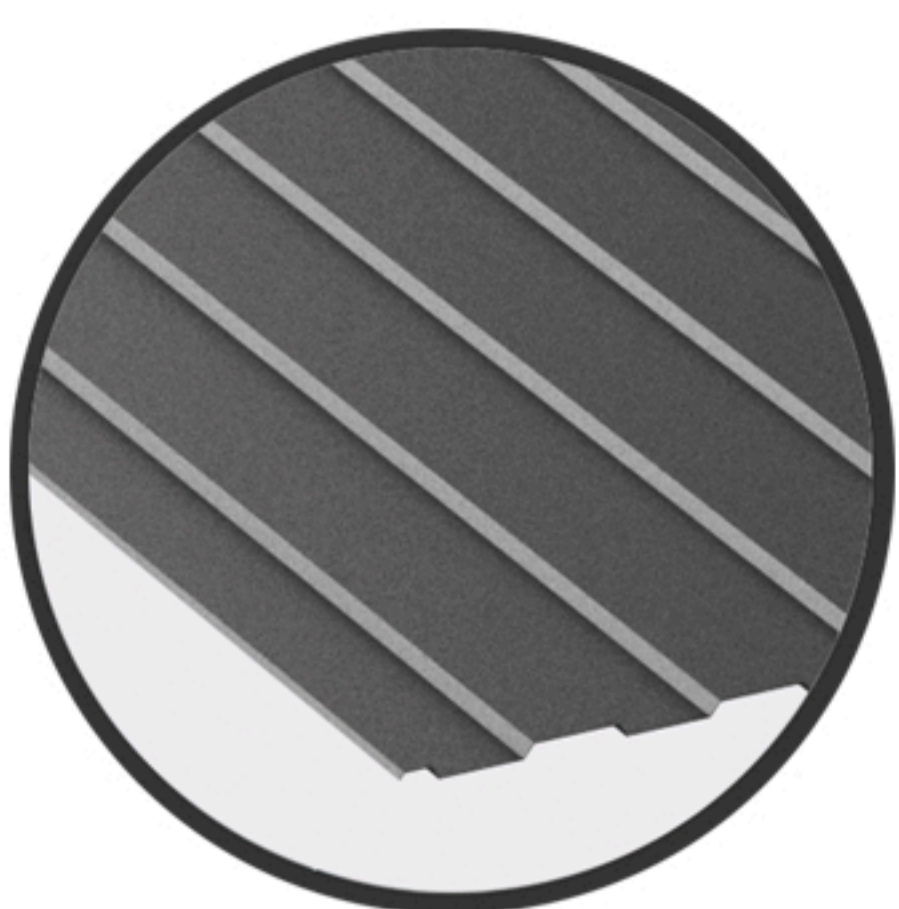
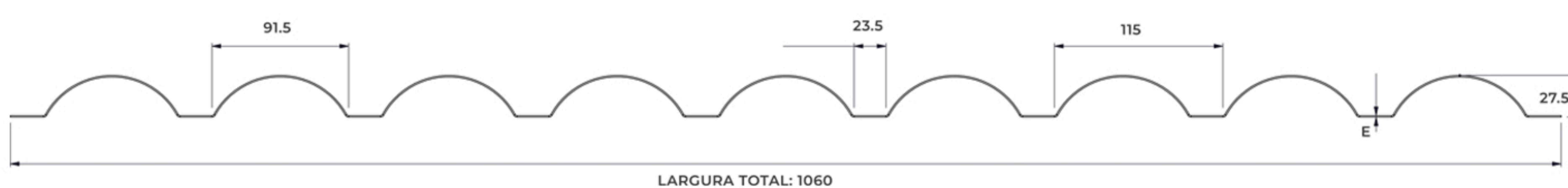

LAMBRIL TRAPEZOIDAL | Produzidos nas espessuras:

- Galvanizadas. / Galvalume 0,43mm a 0,80mm.
- Fina frio 0,40 a 0,80mm.

Larg. (B)	Canal	Passo	Larg. (L)	Alt. (H)	Comp.	Esp. (E)	Peso Kg/ml		
							Fina Frio	Galvalume	Galvanizado
mm	mm	mm	mm	mm	mm	mm			
1092	64	142	64	10		0,40	3,77	-	-
						0,43	-	3,87	4,05
						0,45	4,24	-	-
						0,50	-	4,50	4,71
						0,60	5,65	-	-
						0,65	-	5,85	6,12
						0,75	7,06	-	7,54
						0,80	7,54	7,20	-

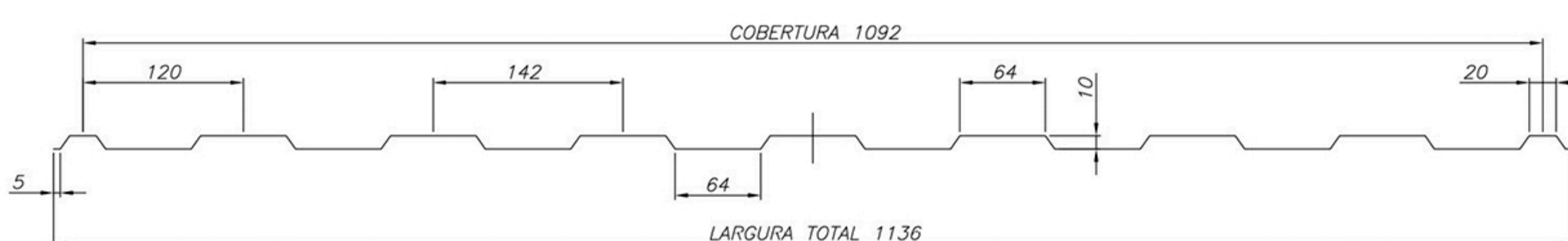

*Padrões: 2m. / 2,5m. / 3m ou sob medida.

STEEL DECK

Para pisos e coberturas.



Praticidade



Economia

O Steel Deck é uma telha fôrma de aço em formato trapezoidal, utilizada em construções de todos os portes e vem se destacando pela praticidade e economia.

Além de oferecer excelente custo-benefício, este produto permite um sistema construtivo de alta eficiência, podendo também receber pintura eletrostática a pó na face interior.



facilidade de instalação e maior rapidez construtiva.



redução do desperdício de material.



dispensa a utilização de fôrmas de madeira.



dispensa o uso de escoras.



facilidade de passagem de dutos e fixação de forros.



mais segurança para os operários.

CARACTERÍSTICAS:

Fabricados em aço especial zincado de qualificação estrutural ZAR280, conformados a frio, nas espessuras de 0,80mm, 0,95mm e 1,25mm, com comprimentos de até 12m.

APLICAÇÕES:

Lajes de concreto em obras comerciais, industriais e residenciais.

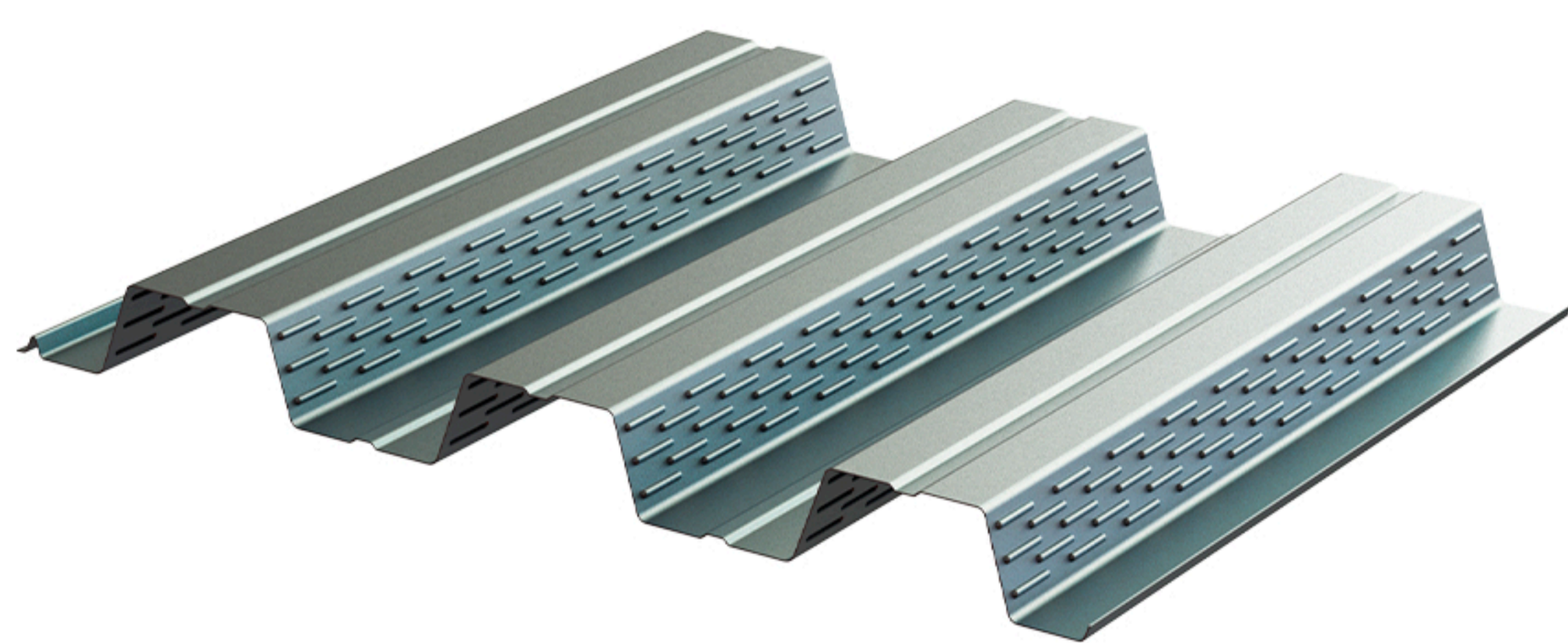

Espessura (mm) AÇO ZAR 280	Peso (kg)	
	Metro Linear (m)	Metro Quadrado (m ²)
0,80	7,54	8,87
0,95	8,95	10,53
1,25	11,78	13,85

Produzido conforme a norma ABNT NBR 16421.

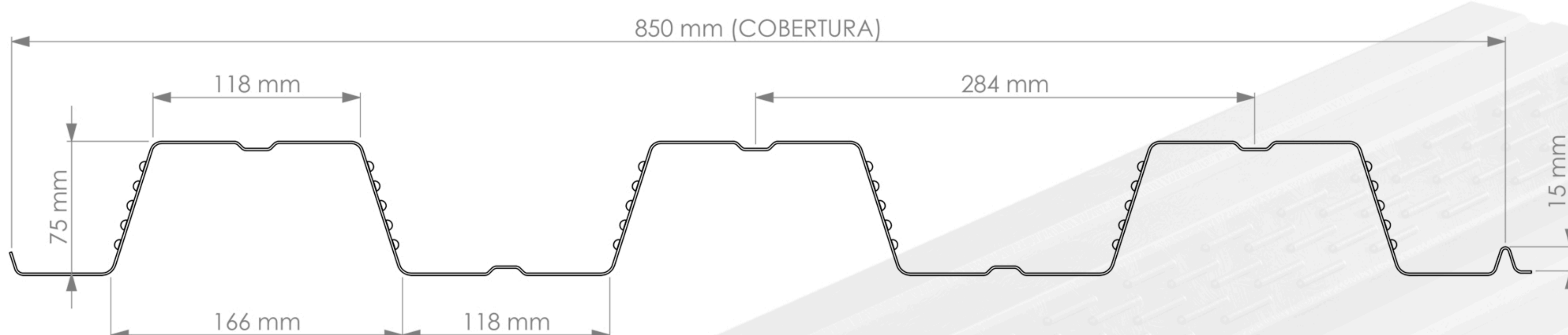

STEEL DECK

TABELA DE CARGAS E VÃOS MÁXIMOS

Laje de Forro	Altura da Laje (mm)	Vãos Máximos sem Escoramento					Peso Próprio (kN/m ²)	M. Inércia Laje Mista (106 mm ⁴ /m)	Carga Sobreposta Máxima (kN/m ²)						
		Simples (mm)	Duplo (mm)	Triplo (mm)	Balanço (mm)	Espessura Telha-fôrma (mm)			Vão (mm)						
									2.000	2.500	3.000	3.500	4.000	4.500	5.000
	130	2.800	3.750	3.850	1.250	0,80	2,45	17,44	11,98	6,13	3,55	2,23	1,50	1,05	0,77
		2.950	3.950	4.050	1.300	0,95	2,47	17,82	12,24	6,27	3,63	2,28	1,53	1,07	0,78
		3.200	4.250	4.350	1.450	1,25	2,49	18,58	12,76	6,53	3,78	2,38	1,59	1,12	0,82
Laje de Piso	140	2.750	3.700	3.800	1.250	0,80	2,68	21,17	14,54	7,44	4,31	2,71	1,82	1,28	0,93
		2.900	3.850	3.950	1.300	0,95	2,69	21,61	14,84	7,60	4,40	2,77	1,86	1,30	0,95
		3.150	4.200	4.300	1.400	1,25	2,71	22,48	15,44	7,91	4,57	2,88	1,93	1,36	0,99
	150	2.700	3.600	3.700	1.200	0,80	2,93	26,02	17,88	9,15	5,30	3,34	2,23	1,57	1,14
		2.850	3.800	3.900	1.250	0,95	2,94	26,54	18,23	9,33	5,40	3,40	2,28	1,60	1,17
		3.050	4.100	4.200	1.350	1,25	2,96	27,55	18,92	9,69	5,61	3,53	2,37	1,66	1,21
	160	2.650	3.550	3.650	1.200	0,80	3,18	31,62	21,72	11,12	6,43	4,05	2,71	1,91	1,39
		2.800	3.700	3.800	1.250	0,95	3,19	32,21	22,13	11,33	6,56	4,13	2,77	1,94	1,42
		3.000	4.000	4.100	1.350	1,25	3,21	33,38	22,93	11,74	6,79	4,28	2,87	2,01	1,47
	170	2.600	3.500	3.600	1.150	0,80	3,43	38,00	26,10	13,37	7,73	4,87	3,26	2,29	1,67
		2.750	3.650	3.750	1.250	0,95	3,44	38,69	26,58	13,61	7,87	4,96	3,32	2,33	1,70
		2.950	3.950	4.050	1.300	1,25	3,46	40,03	27,50	14,08	8,15	5,13	3,44	2,41	1,76
180	2.550	3.450	3.550	1.150	0,80	3,66	44,86	30,82	15,78	9,13	5,75	3,85	2,71	1,97	
	2.700	3.600	3.700	1.200	0,95	3,68	45,64	31,35	16,05	9,29	5,85	3,92	2,75	2,01	
	2.900	3.900	4.000	1.300	1,25	3,70	47,16	32,40	16,59	9,60	6,04	4,05	2,84	2,07	
190	2.550	3.400	3.500	1.150	0,80	3,92	52,98	36,39	18,63	10,78	6,79	4,55	3,19	2,33	
	2.650	3.550	3.650	1.200	0,95	3,93	53,86	37,00	18,94	10,96	6,90	4,62	3,25	2,37	
	2.850	3.850	3.950	1.250	1,25	3,95	55,59	38,18	19,55	11,31	7,12	4,77	3,35	2,44	
200	2.500	3.350	3.450	1.100	0,80	4,17	62,03	42,61	21,81	12,62	7,95	5,33	3,74	2,73	
	2.600	3.500	3.600	1.150	0,95	4,18	63,01	43,29	22,16	12,83	8,08	5,41	3,80	2,77	
	2.800	3.750	3.850	1.250	1,25	4,20	64,95	44,62	22,84	13,22	8,33	5,58	3,92	2,86	

TABELA DE CONCRETO - TELA SOLDADA PARA RETRAÇÃO

Altura da laje	Consumo de Concreto (m ³ /m ³)	Tela soldada para retração		
		Denominação	Composição	Peso (kg/m ²)
130	0,0879	Q-75	Ø3,8 x 3,8 - 150 x 150	1,21
140	0,0962	Q-75	Ø3,8 x 3,8 - 150 x 150	1,21
150	0,1056	Q-75	Ø3,8 x 3,8 - 150 x 150	1,21
160	0,1150	Q-92	Ø4,2 x 4,2 - 150 x 150	1,48
170	0,1243	Q-92	Ø4,2 x 4,2 - 150 x 150	1,48
180	0,1332	Q-113	Ø3,8 x 3,8 - 100 x 100	1,80
190	0,1426	Q-138	Ø4,2 x 4,2 - 100 x 100	2,20
200	0,1519	Q-138	Ø4,2 x 4,2 - 100 x 100	2,20

CALHA E RUFO



Captação da água da chuva.

As calhas são peças moldadas em aço galvanizado 0,50mm que direcionam a água dos telhados para as caixas coletoras.

CALHA PERFILADA

As calhas perfiladas 280 e 330mm possuem um desenho colonial, arredondado.

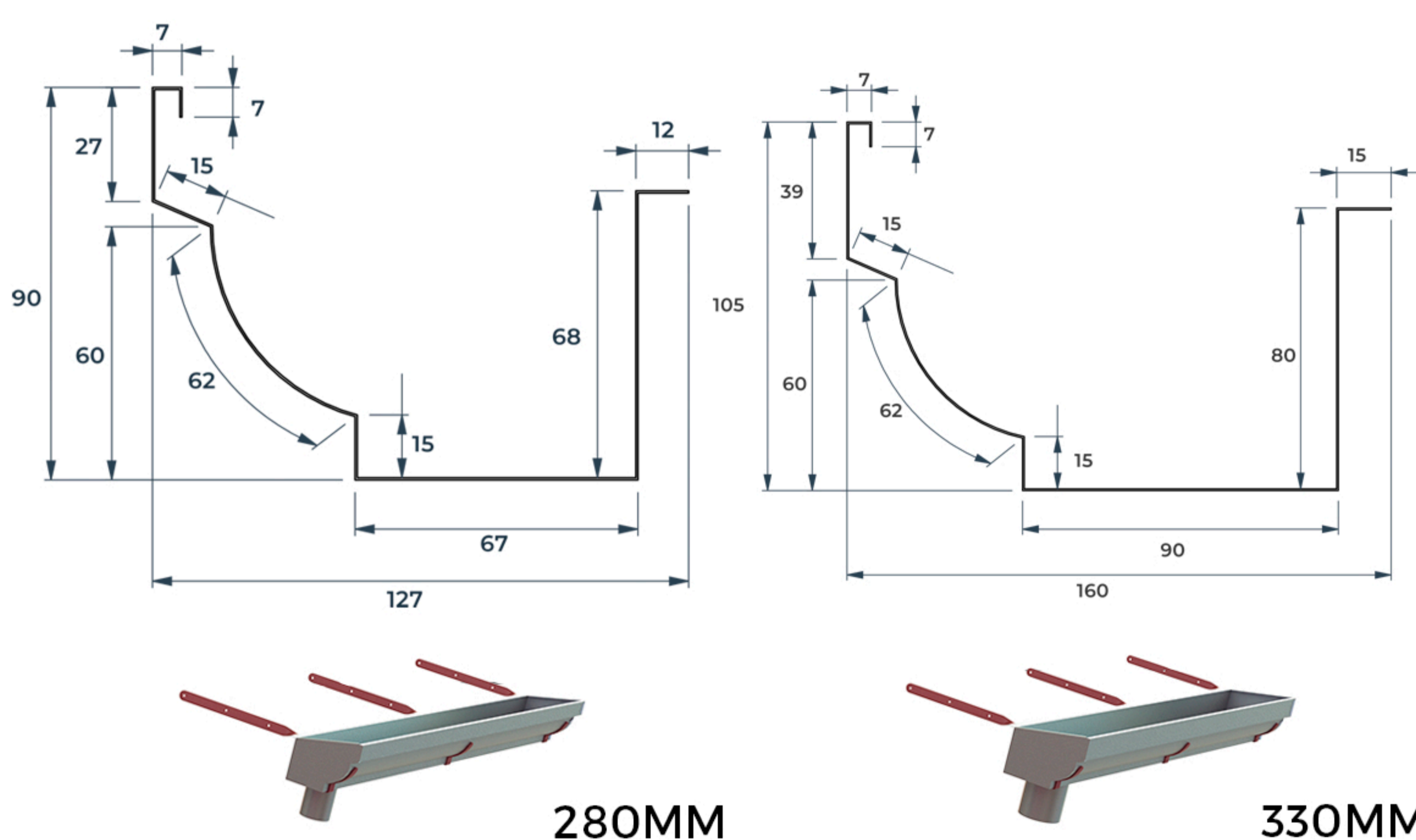

CALHA BOI

Possui maior profundidade e capacidade de captação de água, atendendo muito bem a telhados maiores.

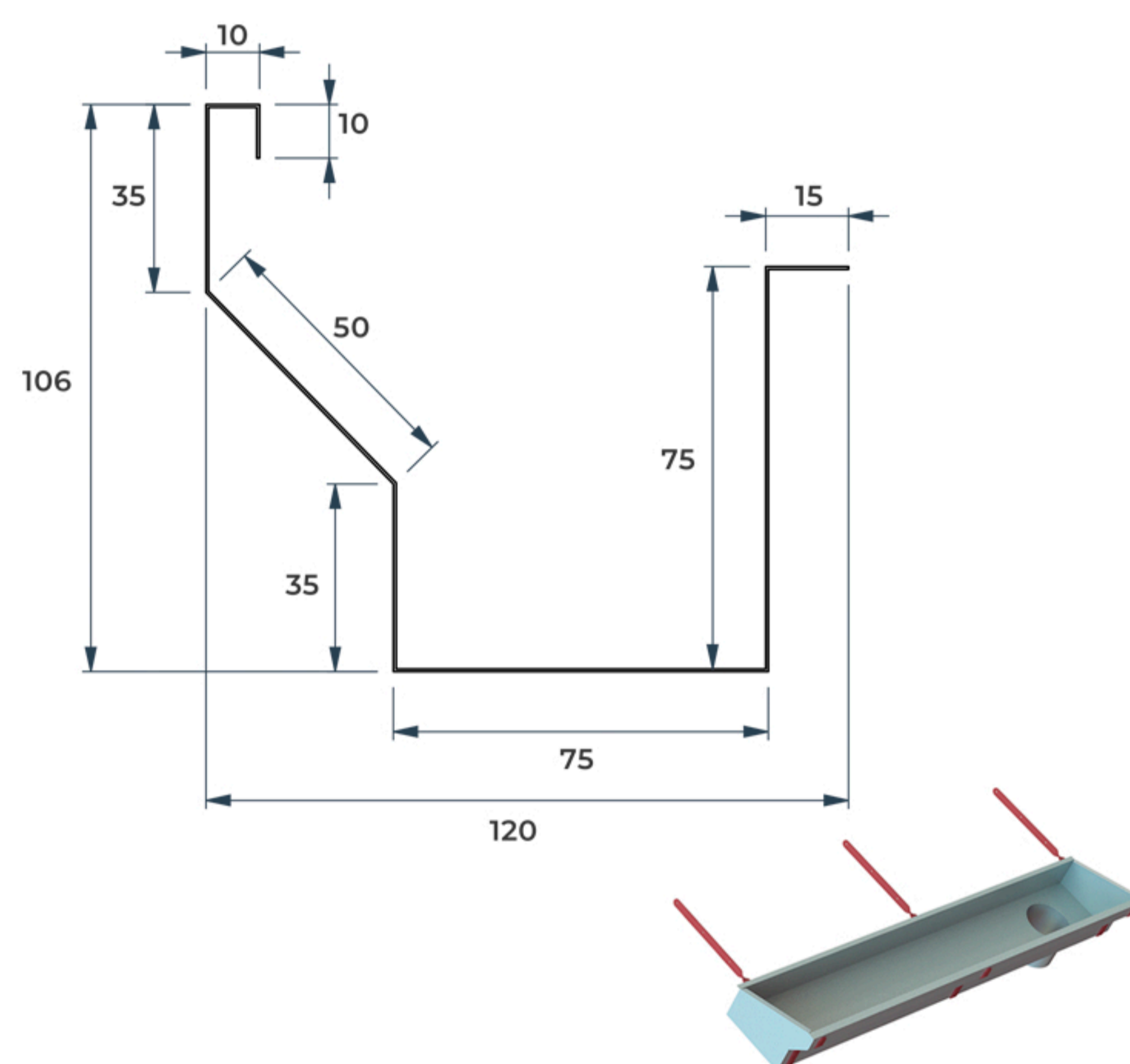

CALHA NOSSO MODELO 300 E 400mm

Possui acabamento reto, atendendo a grande maioria dos projetos.

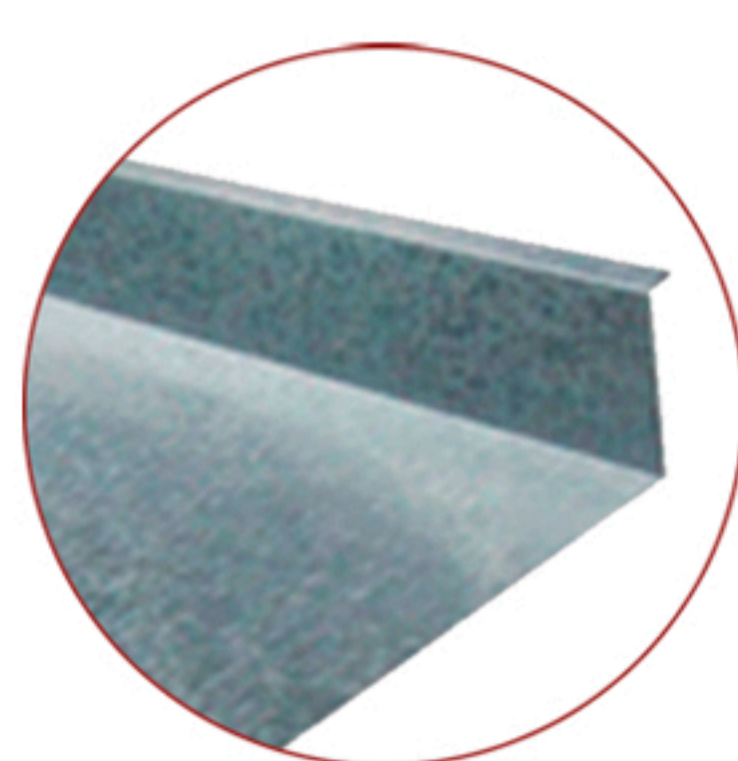
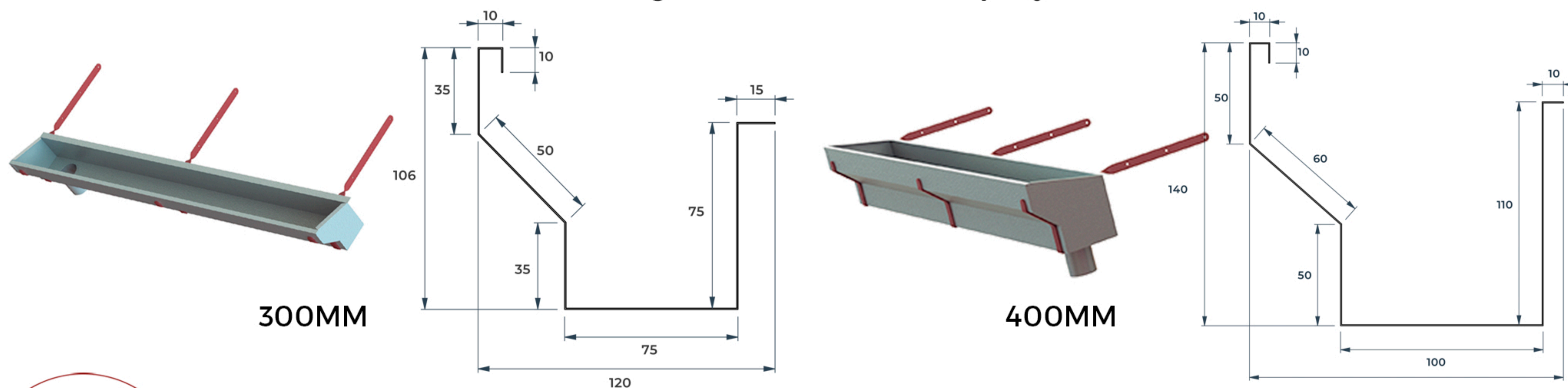

RUFO

Os rufos são produzidos em galvanizado 0,50mm ou pré-pintado. Eles podem ser personalizados conforme seu desenho, atendendo as necessidades do projeto.

ACESSÓRIOS

BOQUILHAS

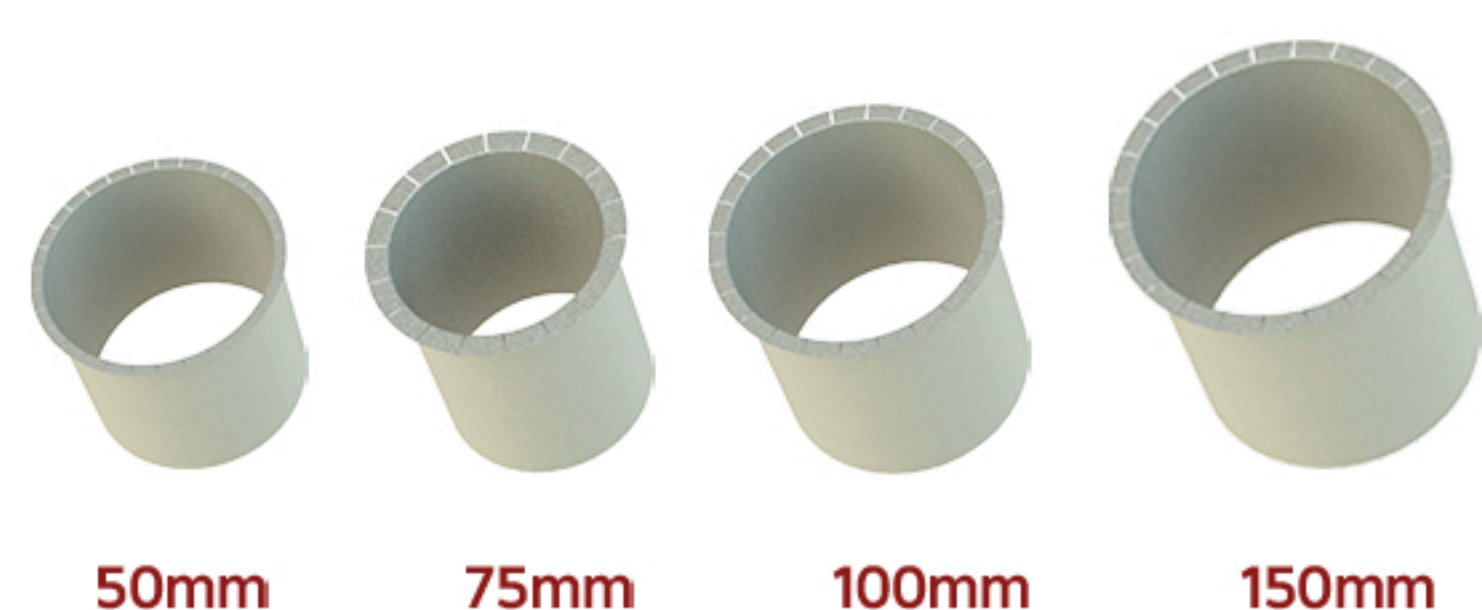

FECHAMENTOS LATERAIS



SUPORTES



LAMINADO



Atende a diferentes demandas de projetos com diferentes tipos de ferro.



Segurança



Durabilidade



Versatilidade

FERRO TEE e FERRO QUADRADO

São peças metálicas com seção transversal quadrada, frequentemente utilizadas em diversos setores da construção civil, indústria, fabricação de estruturas metálicas, móveis, grades e portões. Produzidas a partir de barras de aço que passam por um processo de laminação a quente ou a frio que resulta em uma barra quadrada, com quatro lados iguais e ângulos retos entre si.

FERRO TEE		
Material	pol.	mm
Ferro Tee	3/4"	19,05
Ferro Tee	7/8"	22,22

FERRO QUADRADO		
Material	pol.	mm
Ferro Quadrado	3/8"	9,53
Ferro Quadrado	1/2"	12,50
Ferro Quadrado	3/4"	19,05

CANTONEIRAS

São peças metálicas em forma de L, formadas por duas abas iguais em um ângulo de 90°. Elas são utilizadas em diversos contextos para reforçar, proteger ou dar suporte e são muito empregadas na construção civil, na fabricação de móveis, torres de transmissão, estruturas metálicas, máquinas e equipamentos agrícolas, serralherias e na indústria mecânica em geral. Geralmente são fixadas em ângulos retos nas junções de materiais, como madeira, metal, concreto ou plástico, para fornecer estabilidade e resistência.

CANTONEIRA		
Material	pol.	mm
Cantoneira	5/8" - 1/8"	15,87 - 3,17
Cantoneira	3/4" - 1/8"	19,05 - 3,17
Cantoneira	7/8" - 1/8"	22,22 - 3,17
Cantoneira	1" - 1/8"	25,40 - 3,17
Cantoneira	1.1/4" - 1/8"	31,75 - 3,17
Cantoneira	1.1/2" - 1/8"	38,10 - 3,17
Cantoneira	2" - 1/8"	50,80 - 3,17
Cantoneira	1" - 3/16"	25,40 - 4,76
Cantoneira	1.1/4" - 3/16"	31,75 - 4,76
Cantoneira	1.1/2" - 3/16"	38,10 - 4,76
Cantoneira	2" - 3/16"	50,80 - 4,76
Cantoneira	2.1/2" - 3/16"	63,50 - 4,76
Cantoneira	3" - 3/16"	76,20 - 4,76
Cantoneira	1.1/4" - 1/4"	31,75 - 6,35
Cantoneira	2" - 1/4"	50,80 - 6,35
Cantoneira	2.1/2" - 1/4"	63,50 - 6,35
Cantoneira	3" - 1/4"	76,20 - 6,35

LAMINADO

BARRA

Elemento estrutural feito de ferro, geralmente na forma de um cilindro ou retângulo alongado. Essas barras de ferro são amplamente utilizadas na construção civil, indústria, manufatura e em várias outras aplicações. Frequentemente usada como suporte estrutural, para fabricação de eixos, hastes, parafusos e elementos de fixação. É uma barra de ferro com seção transversal circular.

BARRA CHATA		
Material	pol.	mm
Barra Chata	3/8" - 1/8"	9,53 - 3,17
Barra Chata	1/2" - 1/8"	12,70 - 3,17
Barra Chata	5/8" - 1/8"	15,87 - 3,17
Barra Chata	3/4" - 1/8"	19,05 - 3,17
Barra Chata	7/8" - 1/8"	22,22 - 3,17
Barra Chata	1" - 1/8"	25,40 - 3,17
Barra Chata	1.1/4" - 1/8"	31,75 - 3,17
Barra Chata	1.1/2"-1/8"	38,10 - 3,17
Barra Chata	2"-1/8"	50,80 - 3,17
Barra Chata	1/2" - 3/16"	12,70 - 4,76
Barra Chata	5/8" - 3/16"	15,87 - 4,76
Barra Chata	3/4" - 3/16"	19,05 - 4,76
Barra Chata	7/8" - 3/16"	22,22 - 4,76
Barra Chata	1" - 3/16"	25,40 - 4,76
Barra Chata	1.1/4" - 3/16"	31,75 - 4,76
Barra Chata	1.1/2" - 3/16"	38,10 - 4,76
Barra Chata	2" - 3/16"	50,80 - 4,76
Barra Chata	1" - 1/4"	25,40 - 6,35
Barra Chata	1.1/4" - 1/4"	31,75 - 6,35
Barra Chata	1.1/2" - 1/4"	38,10 - 6,35
Barra Chata	2" - 1/4"	50,80 - 6,35
Barra Chata	3" - 1/4"	76,20 - 6,35
Barra Chata	1.1/4" - 5/16"	31,75 - 7,93
Barra Chata	1.1/2" - 5/16"	38,10 - 7,93

BARRA MECÂNICA		
Material	pol.	mm
Barra Mecânica	5/16"	7,94
Barra Mecânica	3/8"	9,53
Barra Mecânica	1/2"	12,70
Barra Mecânica	5/8"	15,63
Barra Mecânica	3/4"	19,05
Barra Mecânica	1"	25,40
Barra Mecânica	1.1/2"	38,10

VIGA

PERFIL I-W

Máquinas e implementos agrícolas e rodoviários, chassis de veículos e na indústria mecânica em geral.

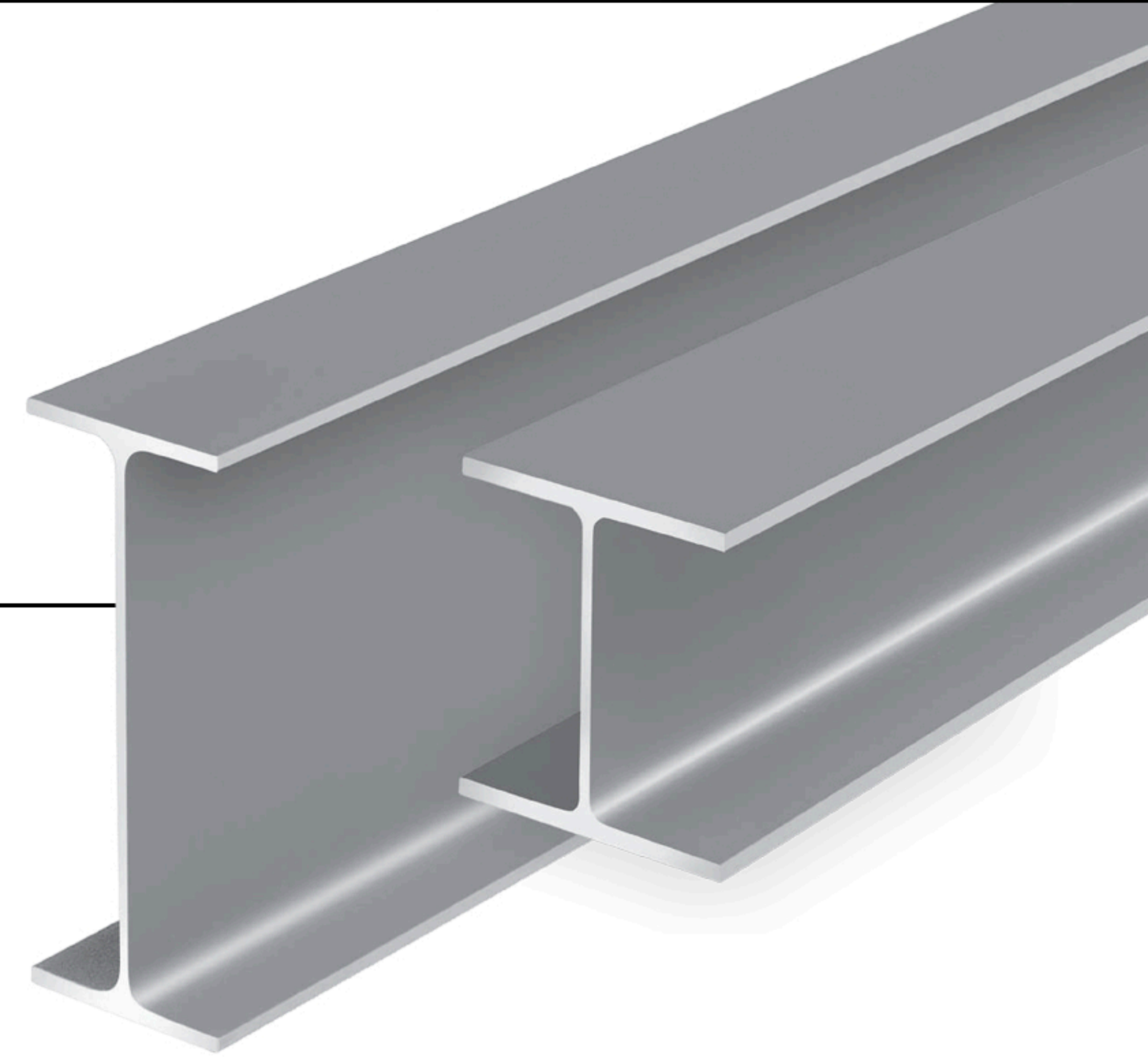

Durabilidade



Flexibilidade



Resistência

O Perfil "W" é de padrão nacional por ser um perfil eletro-soldado;

O Perfil "W" é também chamado de Perfil "I", Perfil duplo Tê ou Perfil "H". Alguns técnicos se confundem ao diferenciar o Perfil "I" do Perfil "W", mas o único diferencial destes perfis é a nomenclatura. É chamado de "I" devido ao seu formato similar à letra "I", já como "W" pela nomenclatura americana "Wide shape flange" (forma larga da flange). Por fim, também é chamado de "H" quando a altura da alma se assemelha à largura da mesa, dando à seção do perfil uma forma similar à letra "H".

A resistência do Perfil W pode ser estimada já pela sua notação comercial: um W 250 x 19,3 trata-se de um perfil de 250 mm de altura que pesa 19,3 quilos por metro linear de peça.

mm x kg/m	Massa Linear kg/m	d mm	bf mm	Espessura		h mm	d' mm
				tw mm	ff mm		
W 150 X 13,0	13,0	148	100	4,3	4,9	138	118
W 150 X 18,0	18,0	153	102	5,8	7,1	139	119
W 200 X 22,5	22,5	206	102	6,2	8,0	190	170
W 200 X 26,6	26,6	207	133	5,8	8,4	190	170

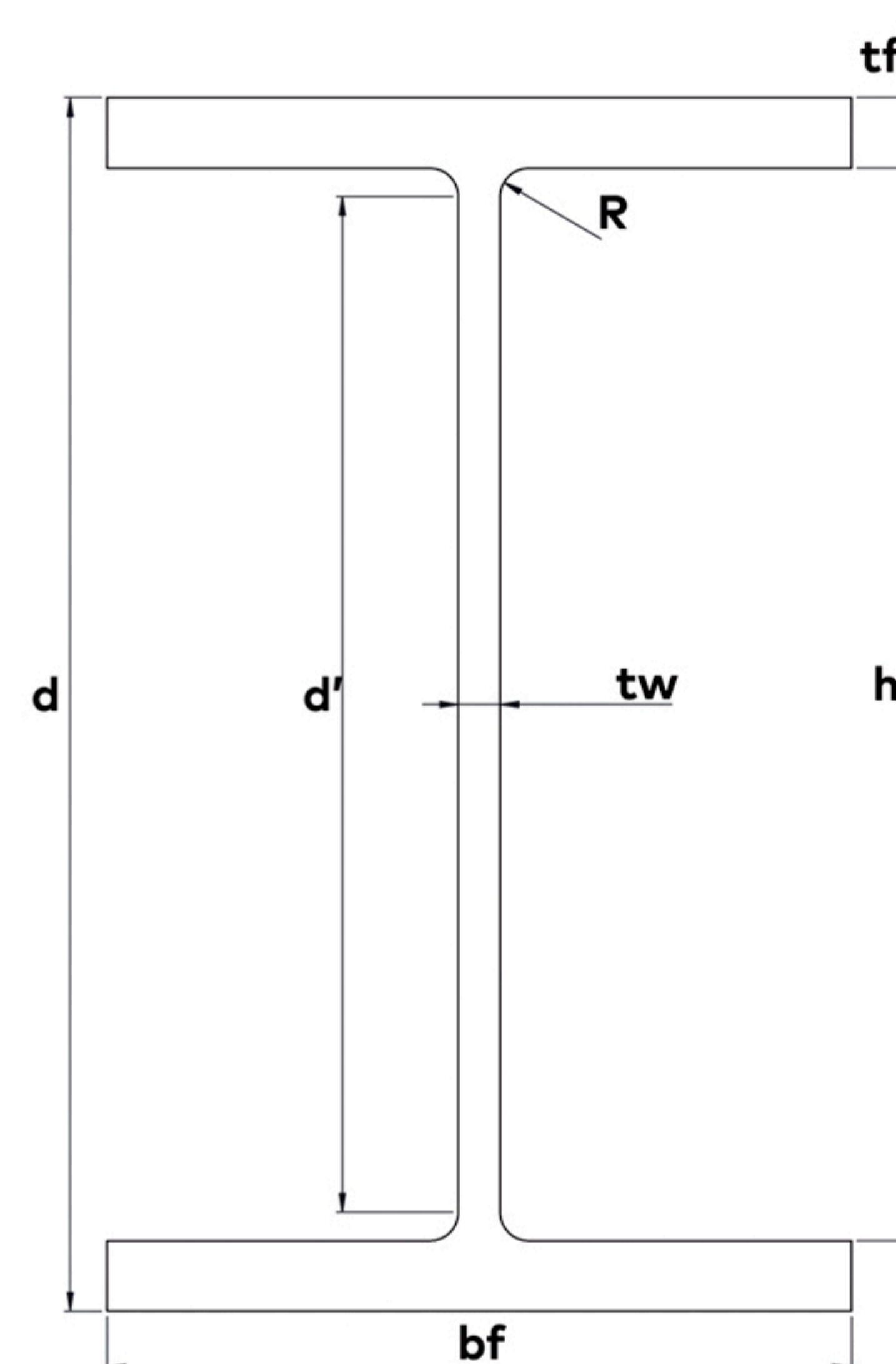

d= Altura
h = Altura interna
r = Raio
bf = Largura da aba
tw = Espessura da alma
tf = Espessura da aba

Materiais estruturais com uma seção transversal em formato de "I" ou "W" e amplamente utilizadas na construção civil e na indústria para suportar cargas pesadas em estruturas como pontes, edifícios, galpões industriais e outras aplicações que requerem alta resistência e rigidez.

VIGA

PERFIL I - W

A seção transversal em formato de "I" ou "W" confere às vigas uma maior capacidade de suportar cargas verticais e momentos de flexão. Elas são projetadas para distribuir uniformemente o peso e a pressão ao longo de sua extensão, minimizando a deformação e proporcionando maior estabilidade estrutural.

As vigas "I" têm uma parte superior e inferior chamada de flanges, conectadas por uma parte central chamada de alma. A diferença entre uma viga "I" e uma viga "W" está principalmente nas dimensões das flanges e da alma. As vigas "W" possuem flanges mais largas e almas mais espessas em comparação com as vigas "I", o que resulta em uma maior resistência e capacidade de carga.

BITOLA	MASSA LINEAR	d	bf	Espessura		h
				tw	tf	
mm x kg/m	kg/m	mm	mm	mm	mm	mm
PERFIL I - W 150 X 13,0	13,0	148	100	4,3	4,9	138
PERFIL I - W 150 X 18,0	18,0	153	102	5,8	7,1	139
PERFIL I - W 200 X 15,0	15,0	200	100	4,3	5,2	190
PERFIL I - W 200 X 19,3	19,3	203	102	5,8	6,5	190
PERFIL I - W 200 X 22,5	22,5	206	102	6,2	8,0	190
PERFIL I - W 200 X 26,6	26,6	207	133	5,8	8,4	190
PERFIL I - W 250 X 17,9	17,9	251	101	4,8	5,3	240
PERFIL I - W 250 X 22,3	22,3	254	102	5,8	6,9	240
PERFIL I - W 250 X 32,7	32,7	258	146	6,1	9,1	240
PERFIL I - W 250 X 38,5	38,5	262	147	6,6	11,2	240

APLICAÇÕES

Em uma ampla variedade na construção civil e na indústria, estruturas de edifício, pontes, galpões industriais, máquinas e implementos agrícolas e rodoviários.

INDICAÇÕES

Construção Civil e Indústrias.

PERFIL ESTRUTURAL I
DESCRIÇÃO
PERFIL I - 3" 76,2 X 4,32mm
PERFIL I - 4" 101,6 X 4,90mm
PERFIL I - 6" 152,4 X 5,89mm

PERFIL ESTRUTURAL W
DESCRIÇÃO
PERFIL I - W 150 X 13,0
PERFIL I - W 150 X 18,0
PERFIL I - W 200 X 15,0
PERFIL I - W 200 X 19,3
PERFIL I - W 200 X 22,5
PERFIL I - W 200 X 26,6
PERFIL I - W 250 X 17,9
PERFIL I - W 250 X 22,3
PERFIL I - W 250 X 32,7
PERFIL I - W 250 X 38,5
PERFIL I - W 310 X 21,0
PERFIL I - W 310 X 28,3
PERFIL I - W 310 X 38,7
PERFIL I - W 310 X 44,5
PERFIL I - W 310 X 52,0
PERFIL I - W 360 X 32,9
PERFIL I - W 410 X 38,8



ACOTEL

INDÚSTRIA DE AÇO

acotel.com.br



@acotelferroeaco



(24) 99871 1717

Matriz Três Rios
Rua Isaltino Silveira, 768
Cantagalo
(24) 2251-7979

Belo Horizonte
Rua Boaventura, 15
São Francisco
(31) 3439-1717

Contagem
Rua Dr. José Américo Cançado
Bahia, 1008 - Cid. Industrial
(31) 3615-1717

Juiz de Fora
Av. Pres. J.K., 3689
Barbosa Lage
(32) 3690-1717

Juiz de Fora
Rua Dr. Lafaite
Loures, 37- Centro
(32) 3690-1717